

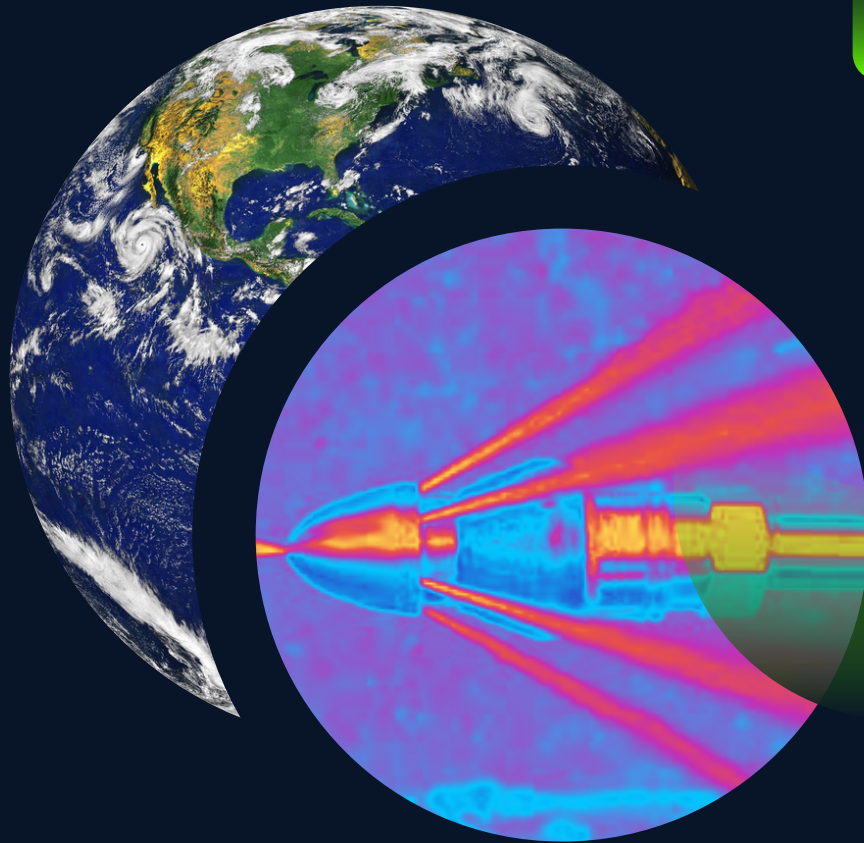

CATALOGUE MATERIELS & CONSOMMABLES

# HYDROCUREURS IRRIGATION, PLOMBERIE & PIÈCES DE RECHANGES



2024-2025  
Plus de 7000 références



HIPPR distribue et livre du matériel d'hydrocurage, d'irrigation et de plomberie ainsi que les pièces relatives à l'entretien et à la réparations de ces outils en répondant aux normes constructeurs sur tout le Maroc.

Notre priorité est d'apporter un service de qualité garantissant la sécurité de toutes personnes susceptibles d'utiliser les équipements dont elle a eu la charge des réparations.

## ATELIER RÉPARATION TOUTES MARQUES

Nous disposons d'un atelier et du personnel régulièrement formé et qualifié pour effectuer vos réparations.



**Se réunir est un début, rester ensemble est un progrès, travailler ensemble est la réussite.**



### Stock

Plus de 7000  
références



### Livraison

24h/7j  
dans tout le Maroc

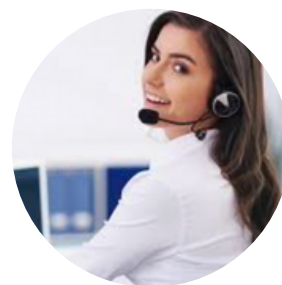

### Qualité

Un suivi personnalisé  
pour chacune de vos  
commandes

## Un projet ? Contactez-nous !



**CAPPELOTTO**



L'équipe développement HIPPR, vous guide dans votre projets d'équipements sur mesure répondant aux besoins spécifiques de vos clients

## D'autres projets sur mesure Contactez-nous.

[contact@hippr-pro.com](mailto:contact@hippr-pro.com)



Hydrocureur compact et puissant



Le Piranha est un combiné d'hydrocuration léger ayant toutes les qualités des hydrocureurs poids lourds



Les équipes d'HIPPR peuvent vous former et vous accompagner à l'utilisation de ses équipements sur vos projets les plus techniques.



# Nos Garanties



## Un service professionnel

- Assurances livraison
- Paiement à réception
- Un seul interlocuteur pour l'ensemble de vos commandes
- Intervention rapide de réparation mobile partout au Maroc
- Process de satisfaction client pro
- Garantie constructeur sur tout notre catalogue



## Du matériels et des équipes professionnels

- Importateur et distributeur de nos équipements pour le Maroc, nos ateliers en assurent l'entretien
- Nous choisissons uniquement les équipements et le matériels respectant les normes acoustiques et écologiques en vigueur
- Centre de formation, agréé, nous assurons le professionnalisme et la sécurité de nos équipes avec un encadrement réalisé par des agents HSE

### Contacts

+212 7 01 17 15 17

Contact@hippr-pro.com

[www.hippr-pro.com](http://www.hippr-pro.com)

# SOMMAIRE

## CAPPELOTTO

Page 6-7



## RÉGULATEUR

Page 8-9

## POMPE URACA

Page 10-11

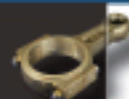

## POMPE WOMA

Page 12-13

## POMPE PLATZ

Page 14-15



## POMPE A VIDE

Page 16-17

## EMBAYAGE

Page 18-19



## ÉQUIPEMENT CAMION

Page 20-33

## POTENCE

Page 34-37



## ELECTRIQUE

Page 38-43

## ACCESSOIRES

Page 44-52



## BUSES ENZ

Page 54-57

## BUSES APS

Page 58-59



Pour toutes demandes, merci de nous transmettre votre numéro de machine ou de fabrication de votre véhicule.



N°	DÉSIGNATION	CODE	N°	DÉSIGNATION	CODE
1	Raccord tournant 1" 1/4 droit	C.3450006676	8	Semure inox à clé	C.3905025380
2	Raccord tournant 1" 1/4 coudé	C.6450000129	9	Semure inox type bateau	C.3905041071
3	Raccord tournant 3/4"	C.3450006726	10	Vérin de blocage 1" (100x85)	CA810120514
4	Raccord tournant embrayage	C.3450014806		Vérin de blocage 3/4" (80x75)	CA810122172
5	Charnière inox A304	C.3916000461	11	Vérin alu pneumatique 40/20	C.3903030005
6	Charnière tableau de commande	C.3916028076	12	Doigt de vérin blocage 1"	CA810120171
7	Serrure encastrable coffre inox	C.4905700003		Doigt de vérin blocage 3/4"	CA810122169



N°	DÉSIGNATION	CODE	N°	DÉSIGNATION	CODE
1	Vanne guillotine DN 100 Fonte + act.	C.3900033370	3	Vanne HP 1" 1/4 nue	C.3900026802
	Vanne guillotine DN 100 Inox + act.	C.3900033380	4	Vanne HP 1" 1/4 avec actionneur	C.3900005099
	Vanne guillotine DN 125 Fonte + act.	C.3900033371	5	Vanne HP 3/4" avec actionneur	C.3900005098
	Vanne guillotine DN 150 Fonte + act.	C.3900033372	6	Vanne à papillon 2" + act. DE	C.3900020058
* Autres diamètres de vanne guillotine sur demande			7	Electrovanne 4/2 DN3	CA50SANDR11
2	Vanne BP 1/2" avec actionneur	C.39000310610	8	Electrovanne 4/2 monostable	CA50SANDR20
			9	Base intermédiaire	CAS0SANDR13



N°	DÉSIGNATION	CODE
1	Commutateurs	Orange, rouge, vert, bleu et blanc * Sur demande
2	Capteur de blocage FD 235	C.3900028587
	Capteur de blocage FC 335	CA50SENDR179



N°	DÉSIGNATION	CODE
1	Embrayage CAP 600	C.3454838249
	Embrayage CAP 1000	C.3454825589
	Embrayage CAP 1500	C.3454825588
2	Kit embrayage CAP 600	C.600
	Kit embrayage CAP 1000	C.1000
	Kit embrayage CAP 1500	C.1500
3	Cartouche de filtre 3"	C.3943924715
	Cartouche de filtre 2"	C.3943924714
4	Filtre à eau + cartouche 3"	C.3943436432
	Filtre à eau + cartouche 2"	C.3943422477
<b>*Autres modèles de filtre sur demande</b>		
5	Sonde diapason à vibration	CA50SENDR635
6	Pompe caprari MEC A0 V/65A	C.3906807830
	Pompe caprari MEC A 52/65A	C.39068049375
7	Pompe auto-amorçante 2"	C.3906812187
	Pompe auto-amorçante 2"V2	C.3906827447
8	Pompe à eau bronze + poulie SPA	C.3906817188
8	Kit réparation caprari GM	Kit caprari GM
	Kit réparation caprari PM	Kit caprari PM
10	Joint de fond diam 1600 EPDM	C.3680602019
	Joint de fond diam 1700 EPDM	C.3680608640
	Joint de fond diam 1800 EPDM	C.3680602021
	Joint de fond diam 1900 EPDM	C.3680608643
	Joint de fond diam 2000 EPDM	C.3680608644
11	Coffre inox L.300*H.300*P.470	C.3318007669
	Coffre inox L.450*H.300*P.470	C.3318012822
	Coffre inox L.500*H.400*P.470	C.3318007670
	Coffre inox L.600*H.200*P.500	C.3318038302
12	Réservoir d'huile hydraulique sur demande*	
13	Support. Réserv. Hydraulique	C.3355938998
14	Verin de fermeture pour fond arrière	C.3403825527
15	Verin d'ouverture de fond	C.3403834448



N°	DÉSIGNATION	CODE
1	Régulateur complet 250 bars	PR0137
2	Cône de régulateur	650.81
3	Siège de régulateur	650.80
4	Jeu de joints complet	650.13
5	Membrane	650.84
6	Soupape bronze de sécurité	650.800
7	Corps de régulateur	PR0026
8	Goujons M12	650.1300
9	Ressort	650.061
10	Axe de piston actionneur	650.06
11	Axe + coupelle	650.1315
12	Goupille pour axe	650.060
13	Plaque de base inox	650.0620

N°	DÉSIGNATION	CODE
14	Piston amortisseur	PR0055
15	Raccord piston amortisseur	650.066
16	Buse gicleur	650.065
17	Clapet anti-retour	650.650
18	Couvercle de réservoir d'huile	650.1311
19	Joint de réservoir d'huile	650.137
20	Corps de réservoir d'huile	650.1310
21	Goujons M6	650.096
22	Voyant d'huile	650.1312
23	Pièce intermédiaire du corps	L32573
24	Bague lanterne	L32649
25	Couvercle haut régulateur	650.060





N°	DÉSIGNATION	CODE
1	Régulateur origine Uraca complet	C.3000007000
2	Cône de régulateur origine	C.4000100036
3	Siège de régulateur origine	C.4000100035
4	Jeu de Joints de régulateur	650.13
5	Membrane	650.84
6	Corps de régulateur origine	L32500
7	Butée caoutchouc	650.000
8	Douille bronze	E300054
9	Goujon M10/SW 13x104	650.907

N°	DÉSIGNATION	CODE
1	Régulateur complet 29/300	W6802-00A
2	Corps de régulateur	B105667
3	Pièce intermédiaire	D220210
4	Siège et cône de régulateur	650.030
5	Jeu de Joints 29/300 complet	650.35

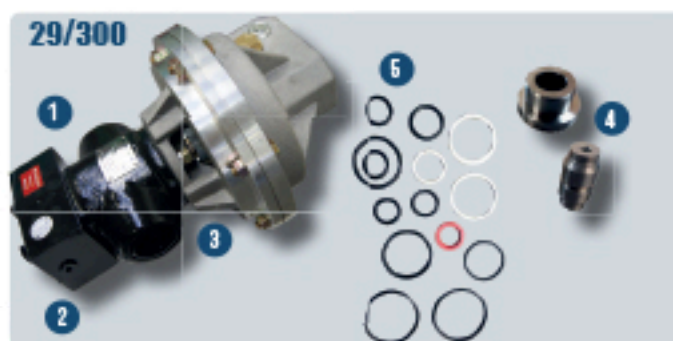

N°	DÉSIGNATION	CODE
1	Siège de régulateur 800 bars	APS-650.220
2	Cône de régulateur 800 bars	APS-650.221
3	Jeu de joints complet 800 bars	650.44



Nous sommes revendeur d'autres  
marques comme **Pratissoli** et autres...



P3-45



1



2

N°	DÉSIGNATION	CODE
1	Pompe Uraca complète sur demande	
2	Tête de pompe diam. 60 nue ou complète	
	Tête de pompe diam. 55 nue ou complète	
3	Clapet aspiration de tête	650.980
4	Clapet refoulement de tête	650.981
5	Ressort de clapet refoulement	650.66
6	Ressort de clapet aspiration	650.67
7	Rondelles concave de clapet	650.83
8	Relève clapet de tête de pompe	650.970
9	Ecrou bronze diam. 60 - P3/45	Tresse : C582 Garniture : 1332842
	Ecrou bronze diam 60 - KD716	650.982
	Ecrou bronze diam 55 - P3/45	Tresse : 89L25 Garniture : C408
	Ecrou bronze diam 55 - KD716/718	801.26
10	Bague de fond diam 60	1900.234
	Bague de fond diam 55	0448
11	Ressort KD716/718 diam.60	E173571
	Ressort P3/45 diam 55	C425
12	Disque d'appui d65.28	L35120
13	Bride carrée de tête de pompe	0222137
14	Plongeur acier diam. 60	700.93
	Plongeur acier diam. 55	700.931
	Plongeur acier diam. 50	700.930
15	Plongeur céramique diam. 60	700.933
	Plongeur céramique diam. 55	700.932
16	Cavité articulaire d'accrochage	650.991
17	Bague d'accrochage en deux parties	650.990



Pièces URACA P3-45 / P3-10 sur demande

# UN PROBLÈME SUR VOTRE POMPE ? NOUS SOMMES DISPONIBLES

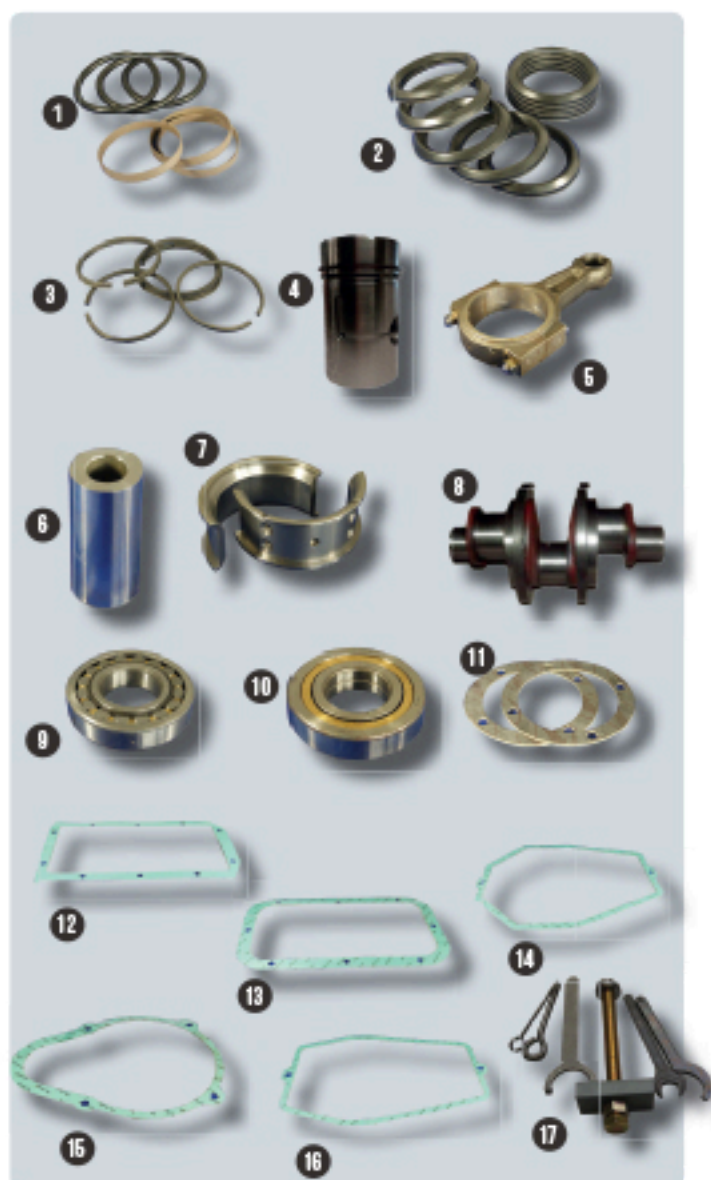

N°	DÉSIGNATION	CODE
1	Jeu de joints ancien modèle KD613/716	650.07
2	Jeu de joints nouveau modèle KD718	650.070
3	Segment racleur 85/77.6*3	1000.320
	Segment racleur 85/77*6.4.5	1000.321
4	Crosse uraca	C.4000100219
5	Bielle de pompe KD716/718	1000.38
6	Axe de bielle KD716/718	1000.39
7	Coussinet de bielle KD716/718	1000.31
8	Vilebrequin de pompe	Z014.007
9	Roulement 21317 D1 vilebrequin	650.53
10	Roulement 21315 V vilebrequin	650.50
11	Joint BAS 4 trous 110*145*1	1000.36
12	Joint carter de fond 435*220*1	001.32
13	Joint carter de fond 374*200*1	650.21
14	Joint de carter latéral KD 716	0176156
15	Joint de carter latéral 361*270*1	650.20
16	Joint de carter latéral 410*272*1	650.200
17	Outilage URACA	OUTILLAGES URACA
	Extracteur de clapet seul	1000.14

Pompe P3/08 et P3/10, pièces  
en cours d'approvisionnement

N°	DÉSIGNATION	CODE
1	Pompe WOMA complète sur demande	
2	Tête de pompe 1503	700.01
	Purge tête de pompe 1503	700.011
3	Jeu de joints de tête 1503 Woma	700.10
4	Clapet refoulement 1503	700.16
6	Clapet aspiration 1503	700.15
6	Ressort aspiration 1503	700.18
7	Ressort refoulement 1503	700.17
8	Siège aspiration 1503	700.71
9	Siège double APS 1503	37050001
10	Guide ressort	700.70
11	Vis BTR Inox	700.73
12	Intérieur de tête 1502	700.810
13	Plongeur céramique 1502 - p26	700.07
	Plongeur céramique 1502 - p30	700.030
	Plongeur céramique 1502 - p45	700.032
	Plongeur céramique 1503 - p50	700.033
	Plongeur céramique 1503 - p55	700.03
14	Jeu de joints 1502 - p26	700.19
	Jeu de Joints 1502 - p30	700.25
	Jeu de Joints 1502 - p35	700.29
	Jeu de Joints 1502 - p45	700.33
	Jeu de Joints 1503 - 55	700.48





N°	DÉSIGNATION	CODE
1	Chemise 1502 - P26/28	700.970
	Chemise 1502 - P30	700.972
	Chemise 1502 - P45	700.973
	Chemise 1503 - P50/55	700.380
2	Entretoise chemise 1502 - P26	700.9701
	Entretoise chemise 1502 - P45	700.370
	Entretoise chemise 1503 - P55	700.382
	Entretoise PE 1502 - P45	700.977
	Entretoise PE 1503 - P55	700.383
3	Bielle de pompe 1503	700.581
4	Axe de bielle	700.86
5	Rondelle frein de bielle	700.850
6	Coussinet en deux parties 1503/1502	700.890
	Coussinet côté réparation 1503	700.891
7	Guide piston woma 1503	700.84
8	Ecrou bronze serrage plongeur	700.980
9	Segments 150312 parties,	700.870
10	Bague de serrage segments	700.880
11	Joint a lèvres de guide piston	700.08
12	Joint à lèvres d'arbre	700.03
13	Roulement de vilebrequin	700.57
	Roulement côté arbre entraînement	700.56
14	Joint 4 trous de palier	700.06
15	Joint 6 trous de palier	700.05
16	Joint de carter de fond	700.04
17	Soupape de décharge Woma	1000.45
18	Ecrou réglul type H	700.630
19	Siège supérieur réglul type H	700.634
20	Contre-ecrou réglul type H	700.632
21	Cône de réglul. type H	700.635
	Siège inférieur réglul. type H	700.633



N°	DÉSIGNATION	CODE	N°	DÉSIGNATION	CODE
1	Tête de pompe nue ou complète sur demande		9	Rondelle de clapet	800.30
2	Chambre aspiration ou refoulement	800.55	10	Clapet Platz complet	800.422
3	Tête centrale	800.53	11	Jeu de Joints tête 3 parties	800.06
4	Goujons M12 tête 3 parties + écrous	800.31	12	Rondelles ressort soupape	1800.451
5	Ressort de clapet	800.221	13	Cône de soupape	800.440
6	Siège clapet	800.42	14	Cône inox de soupape	800.441/INOX
7	Vis CHC Inox	800.222	15	Siège de soupape HP	800.441
8	Guide ressort	800.421	16	Soupape de décharge HP	1800.45

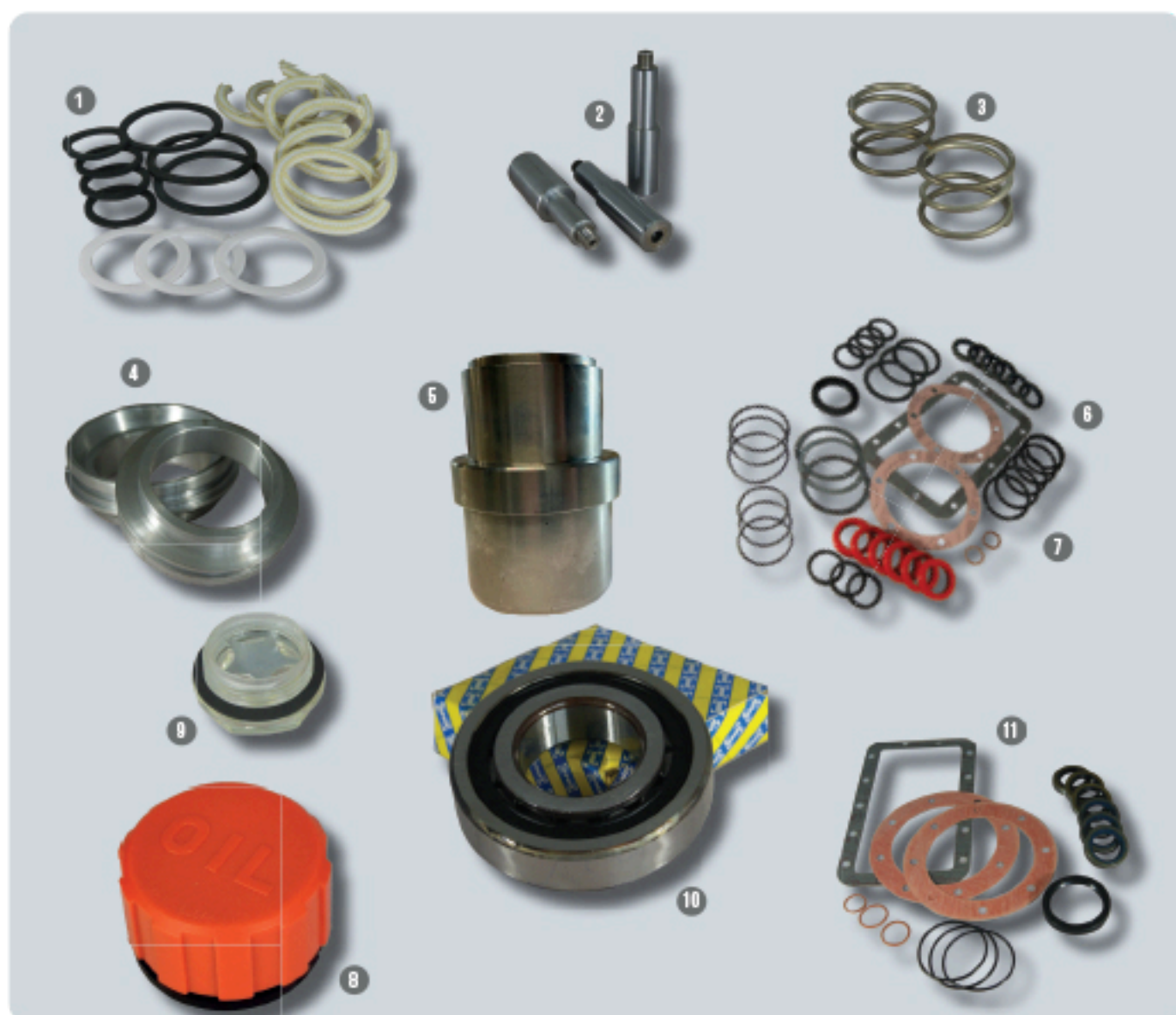

N°	DÉSIGNATION	CODE	N°	DÉSIGNATION	CODE
1	Jeu de joints étanch. 45 P26 tresse	800.13	3	Ressort chemise Platz	1750.032
	Jeu de joints étanch. 45 P30 tresse	800.16	4	Bague annulaire P45	850.20
	Jeu de joints étanch. 45 P35 tresse	800.17	6	Chemise Platz	1750.03
	Jeu de joints étanch. 45 P45 tresse	800.18	6	Jeu de joints embiellage 25 P 35	850.01
	Jeu de joints étanch 45 P55 tresse	800.20	7	Jeu de joints embiellage 25 P 45	850.10
2	Plongeur SIL25 P45	850.19	8	Reniflard 3/8"	1450.31
	Plongeur SIL25 P35	850.191	9	Indicateur niveau d'huile 1/2"	800.61
	Plongeur SIL45 P45	800.58	10	Roulements	650.73
	Plongeur SIL45 P55	800.50	11	Jeu de joints d'embiellage P45	800.01
	Plongeur SIL45 P30	800.57			

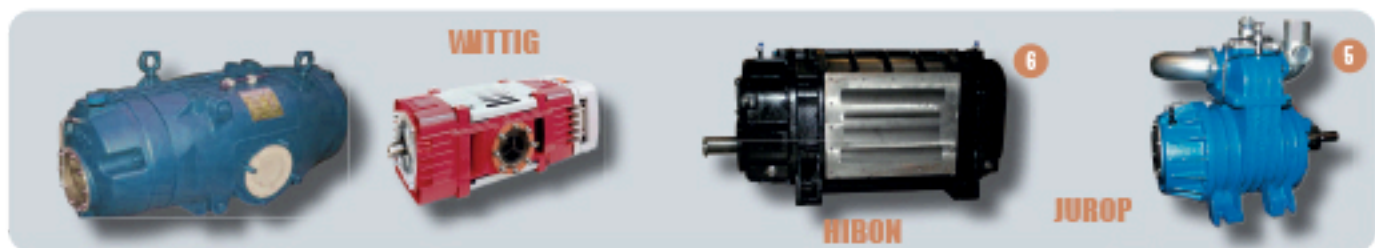

N°	DÉSIGNATION	CODE
1	Palette PAV SLS 54	1000.17
	Palette PAV 750 m3/h	400.15
	Palette PAV 1000 m3/h	500.1000
	Palette PAV 2000 m3/h	600.07
2	Jeu de joints SLS 54	1000.172
	Jeu de joints 750 m3/h	400.01
	Jeu de joints 1000 m3/h	500.01
	Jeu de joints 2000 m3/h	600.01
3	Kit réparation RFW 200	TWSP003060-2
	Kit réparation RFW 260	TWSP003070-2
4	Roulement 750 m3/h côté entraînement	400.13
	Roulement 750 m3/h côté graissage	400.14
	Roulement 1000 m3/h BRZ côté ent.	500.12
	Roulement 1000 m3/h BRZ côté graissage	500.13
	Roulement 1000 m3/h RF côté ent.	500.14
	Roulement 1000 m3/h RF côté entrai.	500.15
	Roulement 2000 m3/h BRZ côté entrai.	600.10
	Roulement 2000 m3/h BRZ côté graissage	600.09
	Roulement 2000 m3/h RF côté ent.	600.12
	Roulement 2000 m3/h RF côté graissage	600.11
5	Pièces et pompe Jurop sur demande	JUROP
6	Pompe VTB sur demande	HIBON
7	Pièces et pompe ALPHA sur demande	







N°	DÉSIGNATION	CODE	N°	DÉSIGNATION	CODE
1	Arbre ent. et graissage sur demande		11	Tuyauterie intérieur de graissage	500.30
2	Clavette d'arbre 750 m3/h	400.17	12	Raccord équerre sans clapet	1700.53
	Clavette d'arbre 1000 m3/h	500.17		Raccord équerre avec clapet	1700.45
	Clavette d'arbre 2000 m3/h	600.13	13	Tuyauterie extérieur de graissage	500.30
3	Entraîneur de pompe à huile	500.3400	14	Reniflard f'	1450.30
4	Support joint à lèvres 1000m3/h	500.40	15	Bouchon de vidange 1/2"	700.79
5	Support pompe à huile 1000/2000 m3/h	500.401	16	Ecrou borgne de flasque	400.19
6	Indicateur niv. huile 750 m3/h	500.3310	17	Ecrou à embase de flasque	500.19
	Indicateur niv. huile 1000/2000 m3/h	500.48	18	Goujon de flasque HU 750 m3/h	400.16
7	Manivelle	500.45		Goujon de flasque HU 1000 m3/h	500.11
8	Pompe à huile SLS 54	1000.66		Goujon de flasque HU 2000 m3/h	600.08
	Pompe à huile 750/1000 m3/h	500.44	19	Goupille de centrage HU 750 m3/h	400.161
	Pompe à huile 2000 m3/h	1500.005		Goupille de centrage HU 1000 m3/h	500.112
9	Hublot carter d'huile	400.20		Goupille de centrage HU 2000 m3/h	600.20
10	Crèpine d'aspiration	500.38	20	Jeu de cales de réglage	500.52 / 53 / 54

Tous engagés à vous trouver des solutions

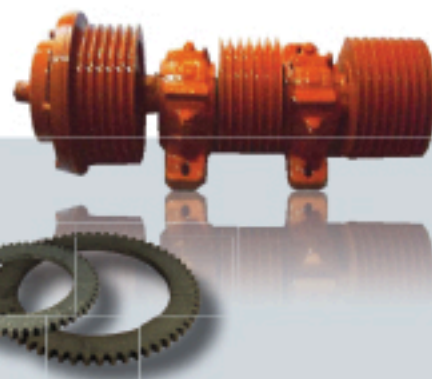

N°	DÉSIGNATION	CODE
1	Cloche alu EMB 81	900.68
	Cloche alu EMB 101	900.64
2	Piston alu EMB 81	900.60
	Piston alu EMB 101	900.65
3	Couronne alu EMB 81	1800.37
	Couronne alu EMB 101	1800.35
	Couronne alu EMB 111	900.700
	Couronne alu PPF 112	900.78
4	Disque ferodo EMB 81	900.01
	Disque ferodo EMB 101	900.02
	Disque ferodo EMB 111/112	900.03
5	Corps fonte EMB 81 sur pompe	PR0078
	Corps fonte EMB 101 sur pompe	PR0076
	Corps fonte EMB 111 sur pompe	900.90
	Corps fonte EMB 112 sur pompe	901.80
6	Corps fonte EMB 81 sur arbre	PR0079
	Corps fonte EMB 101 sur arbre	PR0077

N°	DÉSIGNATION	CODE
	Corps fonte EMB 111 sur arbre	900.93
	Corps fonte EMB 112 sur arbre	900.92
7	Jeu de joints EMB 81	900.071
	Jeu de joints EMB 101	900.111
8	Plateau d'appui EMB 81	900.62
	Plateau d'appui EMB 101	900.63
	Plateau d'appui EMB 111/112	900.613
9	Ressort EMB 81	900.04
	Ressort EMB 101	900.05
	Ressort EMB 111/112	900.06
10	Bouchon corps fonte 81 / 101 / 111-112	
11	Moyeu acier sur demande	
*	Couronne alu type RIV 71	RIV/PPF71/5
	Plateau d'appui type RIV 71	RIV/PPF71/2
	Disque ferodo alu type RIV 71	RIV15343
	Corps fonte type RIV 71	RIV/PPF71/1
	Piston + cloche type RIV 71	RIV/PPF71/3-4
	Bride écrou fileté	RIV/PPF71/6
	Jeu de joints PPF 71 type RIV	RIV/PPF71



N°	DÉSIGNATION	CODE
1	Ecrou nylstop 70/45 - EMB 81	900.27
	Ecrou nylstop 70/55 - EMB 101	900.26
2	Courroie sur demande SPA/XPA - SPB/XPB - SPC/XPC	
3	Circlips d'arbre et de poulie sur demande	
4	Raccord tournant air 1/4" - Gauthier	1450.24
	Raccord tournant air 1/4" - APS	1450.2420
	Réparation RT ( Garniture + joint + roulement )	
5	Palier 509	900.99
	Palier 510-608	900.550
	Palier 511-609	900.554
	Palier 513-611	900.55
	Palier 515-612	900.86
	Palier 517	900.553
6	Roulement pour palier 509	900.56
	Roulement pour palier 510-608	900.91
	Roulement pour palier 511-609	900.96
	Roulement pour palier 513-611	900.910
	Roulement pour palier 515-612	900.82
	Roulement pour palier 517	900.19
7	Manchon H309	900.57
	Manchon H310	900.576
	Manchon H311	900.572
	Manchon H313	900.22

N°	DÉSIGNATION	CODE
	Manchon H315	900.84
	Manchon H317	900.221
8	Bague FRB - 509	900.231
	Bague FRB - 510/608	900.28
	Bague FRB - 511/609	900.232
	Bague FRB - 513/611	900.23
	Bague FRB 515/612	900.83
	Bague FRB - 517	900.24
9	Joint TSNA - 509 ( lot de 2 )	900.211
	Joint TSNA - 510/608 ( lot de 2 )	900.577
	Joint TSNA - 511/609 ( lot de 2 )	900.210
	Joint TSNA - 513/611 ( lot de 2 )	900.21
	Joint TSNA - 515/612 ( lot de 2 )	900.85
	Joint TSNA - 516 ( lot de 2 )	900.215
	Joint TSNA - 517 ( lot de 2 )	900.2140
10	Arbre sur demande	
11	Bride arbrée PF 110 - 55/158	1050.11
	Bride arbrée PF 112 - 70/158	1051.10
	Bride arbrée PF 117 - 70/195	1051.12
12	Poulie sur demande	
13	Roulement de poulie sur demande	
14	Palier SYNT - 45/55/60/65	Libre OU Fixe

# ÉQUIPEMENT CAMION

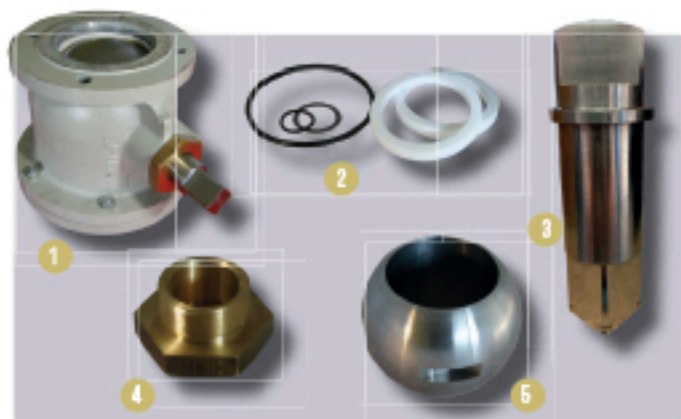

N°	DÉSIGNATION	CODE
1	Vanne à boule type JH Ø 100 4 trs	1100.426
	Vanne à boule type JH Ø 120 8 trs	1100.427
2	Jeu de joints vanne à boule JH	950.01
3	Axe de vanne à boule manuel	1100.290
	Axe de vanne à boule actionneur	PR0024
4	Ecrou bronze de vanne JH	1100.270
5	Boule Inox de vanne JH	1100.80

N°	DÉSIGNATION	CODE
1	Vanne à boule APS Ø 65 / 80	Ø 65 : 1100.420 Ø 80 : 1100.4200
	Vanne à boule APS Ø 100	4 trs : 1100.4203 8 trs : 1100.4201
	Vanne à boule APS Ø 125	1100.423
2	Jeu de joints APS Ø 65 / 80	Ø 65 : 1100.429 Ø 80 : 1100.4302
	Jeu de joints APS Ø 100	1100.421
	Jeu de joints APS Ø 125	1100.428
3	Actionneur + adaptateur vanne APS sur demande	



N°	DÉSIGNATION	CODE
1	Vanne 4 voies Ø 90 / 100	1800.461
	Vanne 4 voies Ø 125	1800.462
2	Levier de vanne 4 voies	1800.463
3	Boisseau de vanne 4 voies Ø 90 / 100	1800.4610
	Boisseau de vanne 4 voies Ø 125	1800.4620
4	Jeu de joints vanne 4 voies Ø 90/100	1000.37
	Jeu de joints vanne 4 voies Ø 125	1000.38

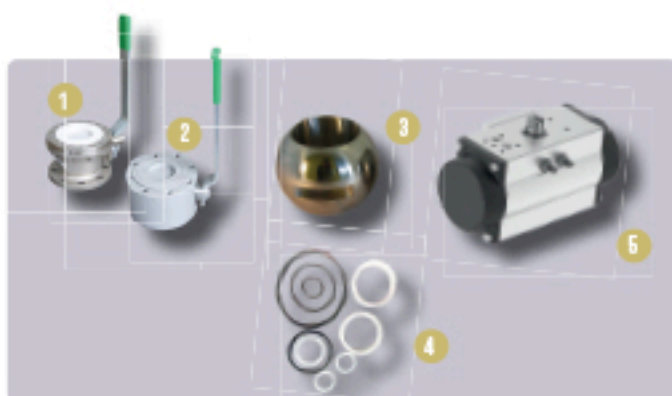

N°	DÉSIGNATION	CODE
1	Vanne alfa inox Ø 65-80-100-125	
2	Vanne alfa acier Ø 65-80-100-125	
3	Boule inox de vanne alfa suivant le diamètre	
4	Jeu de joints vanne alfa suivant le diamètre	
5	Actionneur de vanne alfa suivant le diamètre	
	Adaptateur pour actionnevanne alfa	



N°	DÉSIGNATION	CODE
1	Vanne à boule PPH Ø80	1100.480
2	Axe de Vanne PPH	1100.481
3	Boule de vanne PPH Ø80	1100.482
4	Jeu de joints vanne PPH Ø80	1100.483

N°	DÉSIGNATION	CODE
1	Vanne papillon manuel	
2	Vanne papillon avec actionneur S.E ou D.E	
3	Vanne papillon avec boîtier fin de course	
4	Actionneur simple effet ou double effet	



N°	DÉSIGNATION	CODE
1	Vanne à boule BP F/F ou M/F	
2	Vanne à boule BP F/F ou M/F Inox	
3	Vanne HP 3 voles 1-3/4" et 1/2"	
4	Vanne HP 1" - 3/4" - 1/2" - 3/8" et 1/4"	
5	Vanne ballstop 2" avec clapet anti-retour	1100.48
6	Clapet anti-retour laiton : 3" - 2" 1/2 - 2" - 1" - 1/2"	



\* Existe aussi avec un actionneur pneumatique

N°	DÉSIGNATION	CODE
1	Vanne à volant 2"	1100.19
	Vanne à volant 2" 1/2	1100.200
	Vanne à volant 3"	1100.210
2	Vanne casse-vide 2"	1100.31
	Vanne casse-vide 3"	1100.28



Sur demande

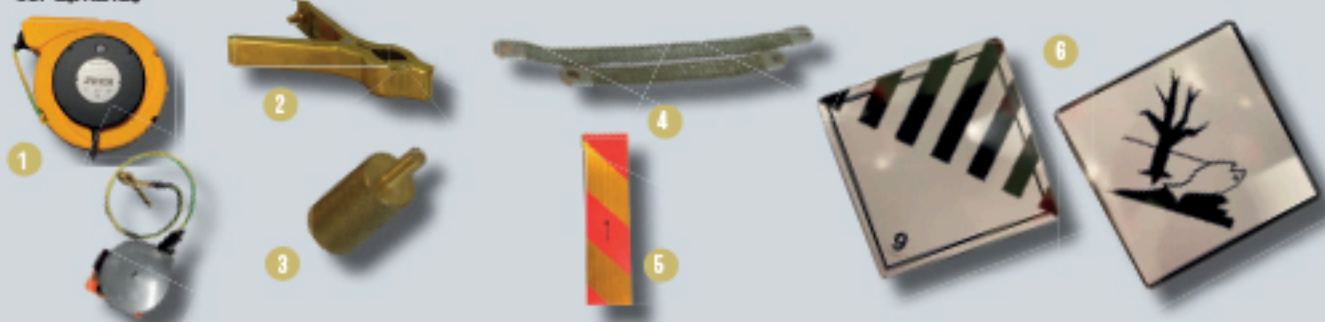

N°	DÉSIGNATION	CODE	N°	DÉSIGNATION	CODE
1	Enrouleur de masse lg 10m / 12m sur demande		6	Plaque réfléchissante 560*130	1500.003
2	Pince de câble masse	1200.660		Plaque réfléchissante 1130*130	1500.0010
3	Borne laiton mise à la terre	070.90	6	Plaque ADR orange suivant symbole sur demande	
4	Tresse de masse lg 20cm	1201.33	7	Plaque ADR orange - chiffres 30*40	1700.24
	Tresse de masse lg 30cm	1201.34		Support Plaque ADR 300*300	1700.25



N°	DÉSIGNATION	CODE	N°	DÉSIGNATION	CODE
1	Bande réfléchissante rouge	10011.Rouge	6	Disque limitation vitesse 70km/h	030.11.70
2	Bande réfléchissante blanche	10011.Blanc		Disque de limitation de vitesse 80km/h	030.11.80
3	Bande réfléchissante jaune	10011.Jaune	6	Disque de limitation de vitesse 90km/h	030.11.90
4	Rouleau de balisage gauche	1500.000	7	Disque G.O et F.D	
	Rouleau de balisage droit	1500.000		Coffre en V - 400*275*330	JBC40



N°	DÉSIGNATION	CODE	N°	DÉSIGNATION	CODE
1	Radiateur RV1	1450.113		Jeu de joints pompe à eau HU25	250.25
	Radiateur J9	1450.110	3	Manchon anti-vibratoire diam 80/100	1000.25 1000.19
	Radiateur 404	1450.100		Manchon anti-vibratoire diam 125/100	1000.20 1000.21
2	Pompe à eau HU25	1800.411	4	Flotteur Mobrey - Nivomag	1200.53

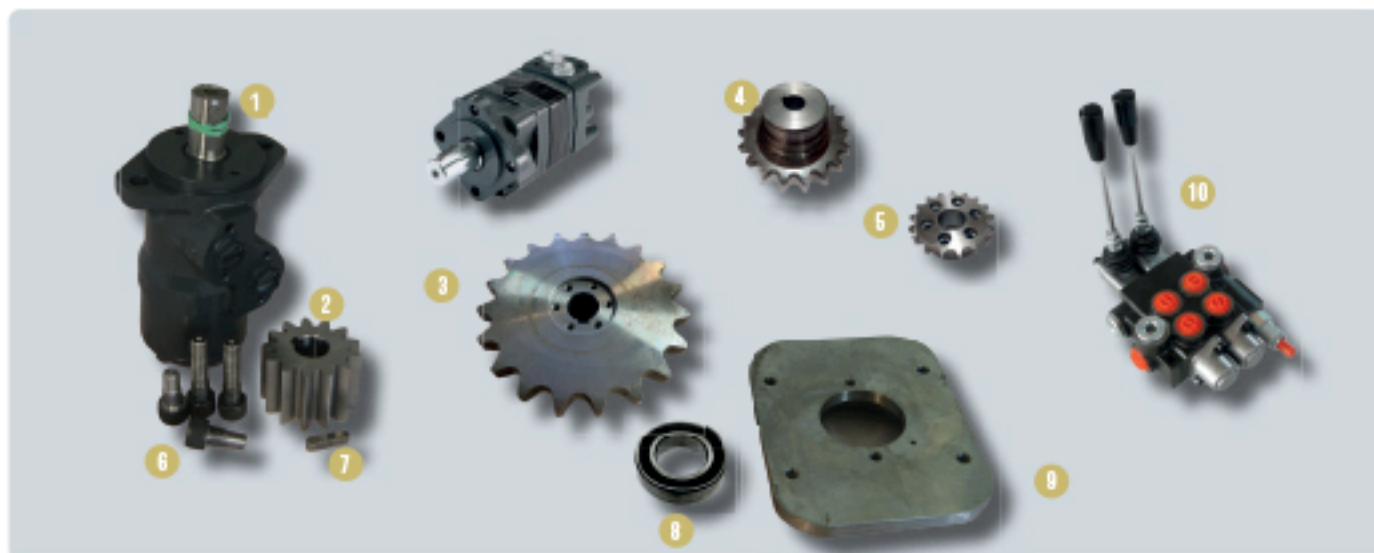

N°	DÉSIGNATION	CODE
1	Moteur danfoss OMP 80 diam. 25	250.38
	Moteur danfoss OMP 100	250.281
	Moteur danfoss OMP 160	250.29
	Moteur danfoss OMP 315	250.09
	Moteur danfoss OMR 315	250.39
	Moteur danfoss OMR 200 diam. 25,4mm	250.37
2	Pignon moteur danfoss 13 dents	200.19
3	Pignon 19 dents diam. 32 1"	070.630
4	Pignon 19 dents diam. 25 1"	070.63
5	Pignon 17 dents G.T.A.	250.2320

N°	DÉSIGNATION	CODE
6	Vis Moteur Danfoss PM	250.004
	Vis Moteur Danfoss GM	250.0040
7	Clavette moteur danfoss	250.122
8	Roulement plaque moteur danfoss	960.40
	Roulement plaque moteur danfoss	250.01
9	Plaque moteur danfoss diam. 25	250.001
	Plaque moteur danfoss diam. 32	250.002
10	Distributeur à levier ML/1 SE	1800.1600
	Distributeur à levier ML/1 DE	1800.160
	Distributeur à levier ML/2	1800.161

N°	DÉSIGNATION	CODE
1	Levier distributeur hyd. M8	1800.16
	Levier distributeur hyd. M10	1800.15
2	Levier + réservoir 4 fixations	1800.164
3	Levier + réservoir 2 fixations H.G.	1800.165
4	Levier + réservoir 2 fixations B.G.	1800.162
	Levier + résér.ML/1 centre à suivre	1800.12





N°	DÉSIGNATION	CODE
1	Pompe hydraulique 16+8L Droite	250.234
	Pompe hydraulique 16+8L Gauche	250.23
	Pompe hydraulique 16L Droite	250.230
	Pompe hydraulique 16L Gauche	250.45
	Pompe hydraulique 8L Droite	250.237

N°	DÉSIGNATION	CODE
	Pompe hydraulique 8L Gauche	250.2370
	Croisillon de pompe hydraulique	050.54
2	Contre palier de pompe hydraulique	1901.02
3	Support pompe hydraulique	1000.013
	Poulie de pompe hydraulique sur demande	



N°	DÉSIGNATION	CODE
1	Réservoir à huile 50L 440*440*340	1000.74
2	Vase expansion 9 L	1000.40
3	Filtre HY 9024 / SH 69005	1700.40
	Filtre HY 13462 / SH 74190	1700.42
	Filtre HY 13461	HY13461
	Filtre HY 18225	HY18225
	Filtre HY 9400	1700.741
	Filtre HY 18246	HY18246
	Filtre à huile	Autre référence sur demande
	Filtre à air	Autre référence sur demande

N°	DÉSIGNATION	CODE
	*Filtres à gasoil, huile et air	
	sur demande selon votre référence	
4	Joint hydraulique 4 trous	1700.05
5	Variateur de débit bema	250.170
6	Limiteur de débit	1200.5032
7	Soupape Bosch	1000.400
8	Variateur diviseur de débit	250.17
9	Réservoir à huile 50 L acier - 440*440*340	1000.7400
	Raccords hydraulique sur demande	



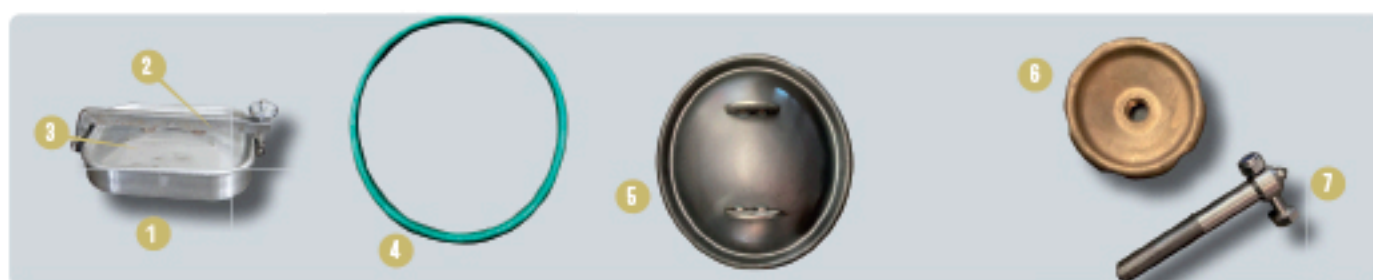

N°	DÉSIGNATION	CODE
1	Trou d'homme complet 1 fer. ou 2 fermeture	1800.7600
2	Bras de trou d'homme 1 fermeture	1800.80
3	Couvercle 1 fermeture	1800.7600
4	Joint de trou d'homme ovale	1000.4800

N°	DÉSIGNATION	CODE
5	Couvercle trou d'homme 2 fermetures	07116006
	Bras de trou d'homme 2 fermetures	
6	Tirant de trou d'homme	1000.0202
7	Volant laiton trou d'homme	1000.4801



N°	DÉSIGNATION	CODE
1	Broche de taquet tirant	1650.19
2	Tirant de broche de taquet	1650.33
3	Broche de taquet d'arrêt	1650.20
4	Broche de taquet NM	1650.37
5	Levier de broche taquet NM	1650.36
6	Ressort de taquet	1650.32
7	Joint torique R32 de taquet	1000.27
8	Bille	1650.31
9	Pousse bille de taquet	1650.34
10	Rallonge pour levier de taquet NM	1650.360



N°	DÉSIGNATION	CODE
1	Verrou fermeture d'enrouleur arrière	1650.03
2	Verrou de position enrouleur arrière	1650.06
3	Poignée M14 Fixe	100.16
4	Ressort à Daillet	1650.05

N°	DÉSIGNATION	CODE
5	Ressort à compression	1600.01
6	Vis +contre écrou	1650.08
7	Bille diam 13	1650.31
8	Sélecteur denté enrouleur	1650.08

Sur demande

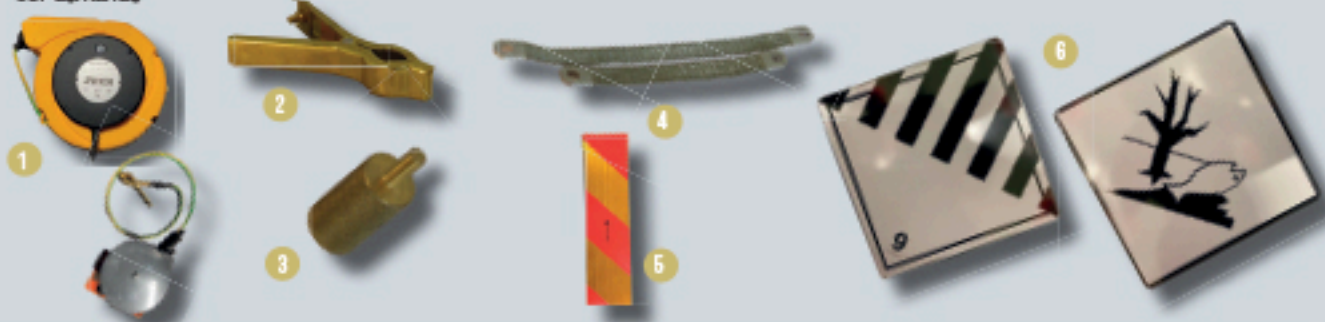

N°	DÉSIGNATION	CODE	N°	DÉSIGNATION	CODE
1	Enrouleur de masse lg 10m / 12m sur demande		5	Plaque réfléchissante 560*130	1500.003
2	Pince de câble masse	1200.660		Plaque réfléchissante 1130*130	1500.0010
3	Borne laiton mise à la terre	070.90	6	Plaque ADR orange suivant symbole sur demande	
4	Tresse de masse lg 20cm	1201.33	7	Plaque ADR orange - chiffres 30*40	1700.24
	Tresse de masse lg 30cm	1201.34		Support Plaque ADR 300*300	1700.25



N°	DÉSIGNATION	CODE	N°	DÉSIGNATION	CODE
1	Bande réfléchissante rouge	10011.Rouge	5	Disque limitation vitesse 70km/h	030.11.70
2	Bande réfléchissante blanche	10011.Blanc		Disque de limitation de vitesse 80km/h	030.11.80
3	Bande réfléchissante jaune	10011.Jaune	6	Disque de limitation de vitesse 90km/h	030.11.90
4	Rouleau de balisage gauche	1500.000	7	Disque G.O et F.D	
	Rouleau de balisage droit	1500.000		Coffre en V - 400*275*330	JBC40



N°	DÉSIGNATION	CODE	N°	DÉSIGNATION	CODE
1	Radiateur RV1	1450.113		Jeu de joints pompe à eau HU25	250.25
	Radiateur J9	1450.110	3	Manchon anti-vibratoire diam 80/100	1000.25 1000.19
	Radiateur 404	1450.100		Manchon anti-vibratoire diam 125/100	1000.20 1000.21
2	Pompe à eau HU25	1800.411	4	Flotteur Mobrey - Nivomag	1200.53

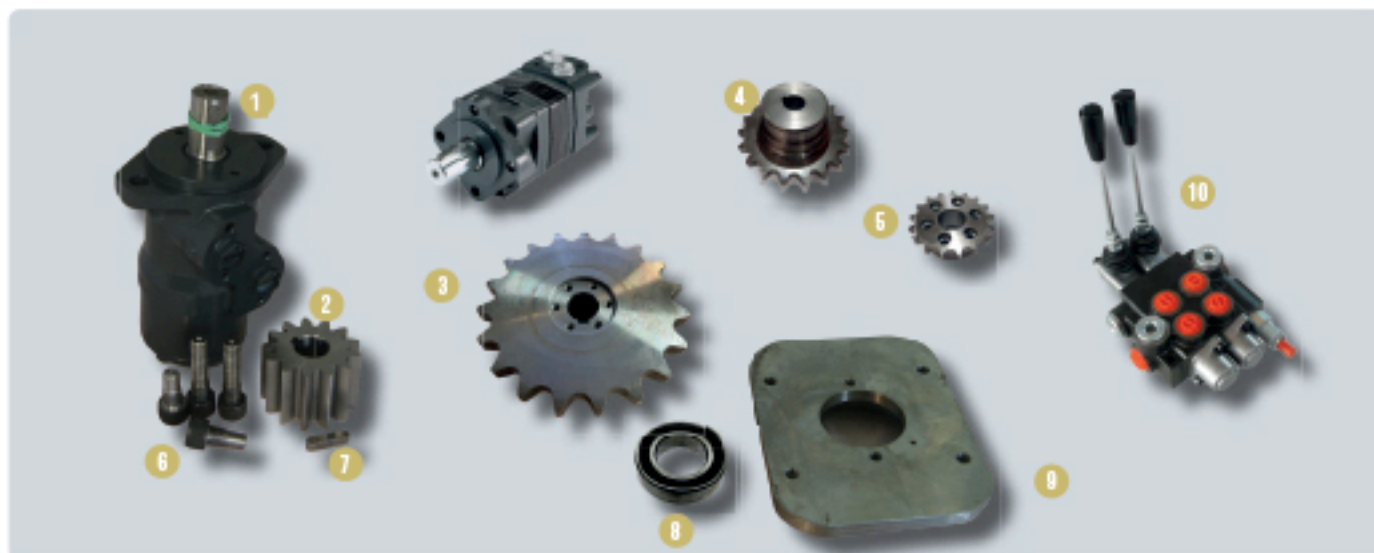

N°	DÉSIGNATION	CODE
1	Moteur danfoss OMP 80 diam. 25	250.38
	Moteur danfoss OMP 100	250.281
	Moteur danfoss OMP 160	250.29
	Moteur danfoss OMP 315	250.09
	Moteur danfoss OMR 315	250.39
	Moteur danfoss OMR 200 diam. 25,4mm	250.37
2	Pignon moteur danfoss 13 dents	200.19
3	Pignon 19 dents diam. 32 1"	070.630
4	Pignon 19 dents diam. 25 1"	070.63
5	Pignon 17 dents G.T.A.	250.2320

N°	DÉSIGNATION	CODE
6	Vis Moteur Danfoss PM	250.004
	Vis Moteur Danfoss GM	250.0040
7	Clavette moteur danfoss	250.122
8	Roulement plaque moteur danfoss	960.40
	Roulement plaque moteur danfoss	250.01
9	Plaque moteur danfoss diam. 25	250.001
	Plaque moteur danfoss diam. 32	250.002
10	Distributeur à levier ML/1 SE	1800.1600
	Distributeur à levier ML/1 DE	1800.160
	Distributeur à levier ML/2	1800.161

N°	DÉSIGNATION	CODE
1	Levier distributeur hyd. M8	1800.16
	Levier distributeur hyd. M10	1800.15
2	Levier + réservoir 4 fixations	1800.164
3	Levier + réservoir 2 fixations H.G.	1800.165
4	Levier + réservoir 2 fixations B.G.	1800.162
	Levier + résér.ML/1 centre à suivre	1800.12





N°	DÉSIGNATION	CODE
1	Pompe hydraulique 16+8L Droite	250.234
	Pompe hydraulique 16+8L Gauche	250.23
	Pompe hydraulique 16L Droite	250.230
	Pompe hydraulique 16L Gauche	250.45
	Pompe hydraulique 8L Droite	250.237

N°	DÉSIGNATION	CODE
	Pompe hydraulique 8L Gauche	250.2370
	Croisillon de pompe hydraulique	050.54
2	Contre palier de pompe hydraulique	1901.02
3	Support pompe hydraulique	1000.013
	Poulie de pompe hydraulique sur demande	



N°	DÉSIGNATION	CODE
1	Réservoir à huile 50L 440*440*340	1000.74
2	Vase expansion 9 L	1000.40
3	Filtre HY 9024 / SH 69005	1700.40
	Filtre HY 13462 / SH 74190	1700.42
	Filtre HY 13461	HY13461
	Filtre HY 18225	HY18225
	Filtre HY 9400	1700.741
	Filtre HY 18246	HY18246
	Filtre à huile	Autre référence sur demande
	Filtre à air	Autre référence sur demande

N°	DÉSIGNATION	CODE
	*Filtres à gasoil, huile et air	
	sur demande selon votre référence	
4	Joint hydraulique 4 trous	1700.05
5	Variateur de débit bema	250.170
6	Limiteur de débit	1200.5032
7	Soupape Bosch	1000.400
8	Variateur diviseur de débit	250.17
9	Réservoir à huile 50 L acier - 440*440*340	1000.7400
	Raccords hydraulique sur demande	



N°	DÉSIGNATION	CODE
1	Vis + contre-écrou de fermeture corbeau	210.138
2	Broche de taquet M10	1700.47
	Broche de taquet M12	1700.472
3	Axe de corbeau	210.28
4	Corbeau de fermeture	210.1310

N°	DÉSIGNATION	CODE
5	Ecrou de fond arrière	1800.122
6	Tirant de fond arrière	1800.28
7	Volant de fond arrière	1800.121
8	Clé-écrou de volant	1300.285
	•Protection de corbeau sur demande	



N°	DÉSIGNATION	CODE
1	Vérin ouv/fermeture C500	210.134
2	Vérin C85 fermeture hydraul. + chappe	210.131
3	Vérin de bûchage 3 éléments	210.13
	Vérin de bûchage 4 éléments	210.1010
	Vérin de bûchage 5 éléments	210.1300

N°	DÉSIGNATION	CODE
4	Palier ESPE 207	960.17
	Palier ESPE 208	960.18
	Palier ESPE 209	960.19
5	Roulement	150.01
6	Fût de tambour + carter	250.01



N°	DÉSIGNATION	CODE
1	Poignée M12 escamotable	100.15
2	Flasque côté poignée diam. 450	1800.61
	Flasque côté verrou diam. 450	1800.610
	Flasque côté poignée diam. 525	1800.611

N°	DÉSIGNATION	CODE
	Flasque côté verrou diam. 525	1800.612
	Flasque côté poignée diam. 620	1800.6130
	Flasque côté verrou diam. 620	1800.613
3	Brîde arbrée sur demande	
4	Verrou de tambour manuel	1800.06



N°	DÉSIGNATION	CODE
1	Manomètre diam 63 1/4" ( 0 à 10 bars )	1150.13
	Manomètre diam 63 1/4" ( 0 à 16 bars )	1150.07
	Manomètre diam 63 1/4" ( 0 à 60 bars )	1150.002
	Manomètre diam 63 1/4" ( 0 à 160 bars )	1150.06
	Manomètre diam 63 1/4" ( 0 à 250 bars )	1150.08
	Manomètre diam 63 1/4" ( 0 à 400 bars )	1150.05
2	Manomètre diam 63 1/4" (-1 + 1.5 bars )	1150.001
	Manomètre diam 63 1/4" (-1 + 5 bars )	1150.00
	Manomètre diam 63 1/4" (-1 + 3 bars )	1150.003
	Manomètre diam 63 1/4" ( 0 à 10 bars )	1150.10

N°	DÉSIGNATION	CODE
	Manomètre diam 63 1/4" ( 0 à 16 bars )	1150.041
	Manomètre diam 63 1/4" ( 0 à 40 bars )	1150.12
	Manomètre diam 63 1/4" ( 0 à 250 bars )	1150.001
	Manomètre diam 63 1/4" ( 0 à 400 bars )	1150.051
	Manomètre diam 63 1/4" ( 0 à 600 bars )	1150.18
3	Manomètre diam 100 1/2" ( 0 à 250 bars )	1150.02
	Manomètre diam 100 1/2" ( 0 à 400 bars )	1150.04
	Manomètre diam 100 1/2" ( 0 à 600 bars )	1150.03
	Manomètre diam 100 1/2" ( 0 à 1000 bars )	1150.01
4	Mano. régulateur détenteur ( 0 à 10 bars )	1150.17



N°	DÉSIGNATION	CODE
1	Régulateur mano détenteur alu AR3	1000.050
2	Régulateur mano détenteur - 0,5-8 bars	1150.16
3	Serrure à compression Victor	15550.MNC.S1
4	Serrure southco avec clé	1200.79
5	Serrure southco sans clé	1200.790
6	Serrure de fermeture ridelle	1200.002
7	Joint de serrure noir à clé	1200.71

N°	DÉSIGNATION	CODE
8	Grenouillère inox	1500.100
9	Attache capot PM et GM	PM: 1200.931 GM: 1200.93
10	Serrure de coffre à clé	1200.71
11	Poignée à condamnation	1900.86
12	Serrure triangulaire ronis	1200.50
13	Serrure loqueteau gauche ou droite	6:1200.76 D: 1200.760
14	Clé de serrure loqueteau	1200.77
15	Serrure triangle Southco	1500.15



N°	DÉSIGNATION	CODE
1	Réservoir de sécurité 1000 m3/h acier	1900.363
2	Réservoir de sécurité 2000m3/h acier	1800.214
3	Contre-bride de réservoir	1900.32
4	Couvercle de réservoir	1800.011
5	Corps seul de réservoir de sécurité	1900.364
6	Flotteur nylon diam. 124 H170	1500.6521
8	Joint de réservoir de sécurité	650.79
9	Verre de réservoir de sécurité	1900.281
10	Butée caoutchouc	1900.43
11	Séparateur galva. HU 1000	1900.29
	Séparateur galva. HU 2000	1800.211
12	Cage à boule HU 1000	1900.30
	Cage à boule HU 2000	1900.89
13	Joint de verre de réservoir de sécu.	1900.280
14	Joint cage à boule	1900.42
15	Joint de bride pour corps de réservoir	1900.41

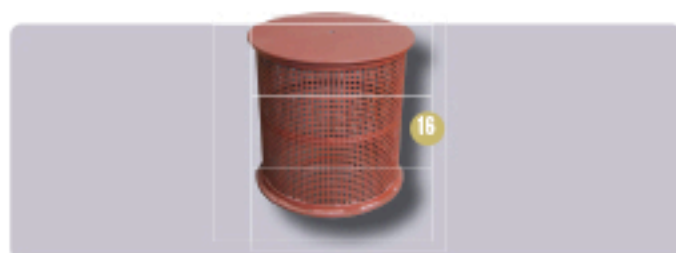

N°	DÉSIGNATION	CODE
16	Panier de filtre HU 2000 m3/h	1800.210

N°	DÉSIGNATION	CODE
1	Filtre à eau complet 1 sortie	1800.441
2	Bras de couvercle filtre alu.	1800.77
3	Couvercle de filtre alu.	1800.44
4	Corps de filtre à eau alu.	1800.444 - 1800.445
5	Panier de filtre Inox	1800.21
6	Joint torique de couvercle simple	180.08
7	Volant M12 de filtre	180.03
8	Tirant M12	180.04
9	Corps de filtre à eau double	1800.443
10	Couvercle de filtre alu double	1800.54
11	Joint torique de couvercle double	1800.36



Tous engagés à vous trouver des solutions,



N°	DÉSIGNATION	CODE	N°	DÉSIGNATION	CODE
1	Axe HA 1100	300.421	7	Cylindre bronze HA 1100/3000	300.441
	Axe HA 1500	300.440		Cylindre bronze HA 1500	300.440
	Axe HA 3000	300.41	8	Piston HA1100/1500/3000	300.46
2	Clavette d'axe HA 1100	300.27	9	Silembloc de boîte de transfert	050.26
	Clavette d'axe HA 1500	300.28	10	Vis STCH de boîte de transfert	300.32
	Clavette d'axe HA 3000	300.27	11	Contre-écrou de vis	300.31
3	Jeu de joints BT HA 1100	300.01	12	Ecrou nylstop	210.16
	Jeu de joints BT HA 1500	300.08		Ecrou nylstop GM	
	Jeu de joints BT HA 3000	300.09	13	Ressort de cde pneu. boîte de transfert	300.29
4	Jeu de joints commande pneu.	300.11	14	Cartouche de graisse	020.03
5	Corps guide HA1100/1500/3000	PR0002	15	Roulement B.T. sur demande	
6	Fourchette HA1100/1500/3000	300.54	16	Rondelle frein pour fourchette de B.T.	700.850

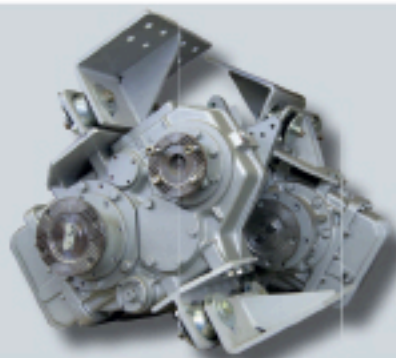

Pièces détachées et boîte de transfert  
complète sur demande  
PZB / OMSI



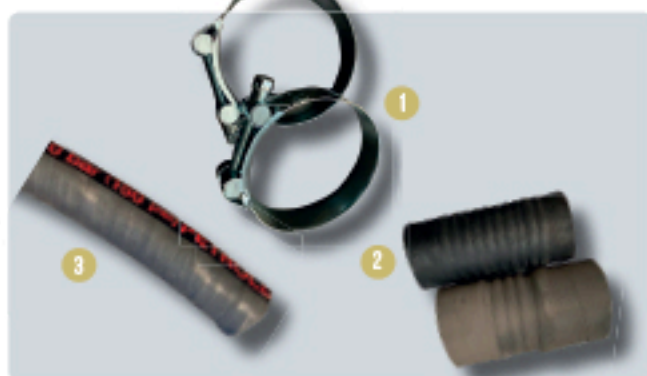

N°	DÉSIGNATION	CODE
1	Collier de serrage ou à souder sur demande	
2	Manchette caoutchouc diam 60 lg 200	1300.52
	Manchette caoutchouc diam 76 lg 200	1300.53
	Manchette caoutchouc diam 90 lg 200	1300.56
	Manchette caoutchouc diam 114 lg 200	1300.542
3	Manchette caoutchouc à la coupe sur demande	

N°	DÉSIGNATION	CODE
1	Patin de cloison	1650.21
2	Cale pour patin ep: 2/3/4/5mm	1650.17
3	Bandage de cloison diam 1300	1650.23
	Bandage de cloison diam 1400	1650.230
	Bandage de cloison diam 1500	1650.231
	Bandage de cloison diam 1600	1650.232
	Bandage de cloison diam 1700	1650.233
	Bandage de cloison diam 1800	1650.234
	Bandage de cloison diam 1900	1650.235
	Bandage de cloison diam 2000	1650.236
4	Chambre à air PM	1650.07
	Chambre à air GM	1650.070

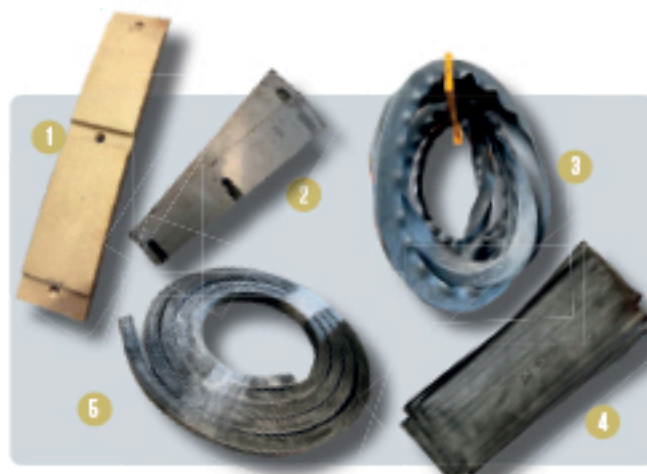

\* Cloison déplaçable complète sur demande

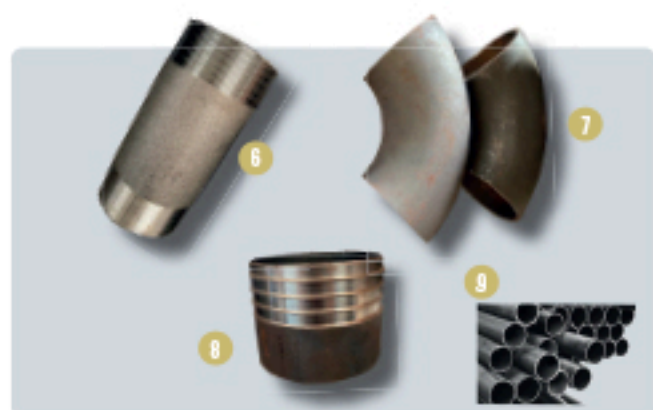

\* Sur demande tube acier à la coupe

\* Tube inox à la coupe

N°	DÉSIGNATION	CODE
6	Joint de fond arrière lg 6200	1700.833
	Joint de fond arrière lg 6500	1700.832
	Joint de fond arrière lg 6700	1700.831
	Joint de fond arrière viton	1700.840
	Joint de fond arrière	
6	Bobine/Tubulure sur demande	
7	Coude 3D à souder sur demande	
	Coude 5D à souder sur demande	
8	Cannelure à souder sur demande	
9	Tube rond creux acier ou inox à la coupe	



N°	DÉSIGNATION	CODE
1	Coude de flèche complet	200.260
2	Chapeau de coude de flèche	200.26
3	Etrier avec vis coude de flèche	200.44
<a href="http://www.assainipieces-services.fr">www.assainipieces-services.fr</a>		
4	Joint 6 trous coude de flèche	200.87
5	Joint ovale nitrile du chapeau	200.08
6	Joint BAS de coude de flèche	200.09

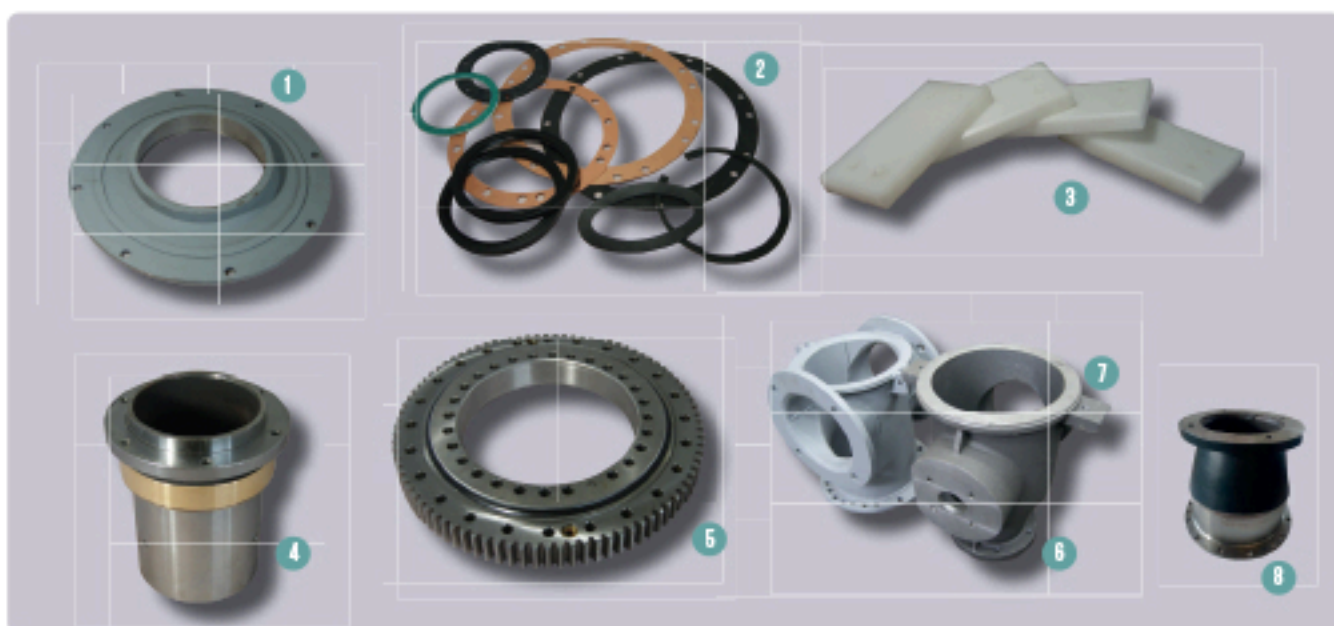

N°	DÉSIGNATION	CODE	N°	DÉSIGNATION	CODE
1	Bride FL 222 pour potence diam. 100/120	200.32	5	Couronne Rollix	200.2510
	Bride FLS1037 pour potence diam. 150	200.263	6	Corps de vanne tampon acier	210.26
2	Jeu de joints potence complet 100 ou 150	200.01	7	Corps de vanne tampon alu	210.18
3	Plat delrin coulisseaux de potence	200.10	8	Dome de flèche	200.38
4	Tube bague bronze de potence	200.34			

N°	DÉSIGNATION	CODE
1	Boîte à boutons 8+2 Boîte à boutons 12+2	1200.40 1200.401
2	Tête d'arrêt d'urgence BPI	1200.19
3	Commutateur seul BPI	1201.08
4	Contacteur tête d'arrêt d'urgence	1200.190
5	Contacteur commutateur	1201.07
6	Contacteur boîte à boutons BPI	1200.400
7	Cable 14*1	1200.41
8	Cable 16*0.5	1200.411



N°	DÉSIGNATION	CODE
1	NG 6 - 24 volts	1000.02
2	NG 6 - 12 volts	1000.0200
3	Connecteur NG 6 sans voyant	1000.020
4	Connecteur NG 6 avec voyant	1000.023
5	Vis NG 6	1000.030
6	Bloc NG 6 - 1 élément avec limiteur Bloc NG 6 - 2 éléments avec limiteur Bloc NG 6 - 3 éléments	1000.0203 1300.013 1000.0205



N°	DÉSIGNATION	CODE
1	Tube de décantation Ø 139 non percé Tube de décantation Ø 139 percé Tube de décantation Ø 160 non percé Tube de décantation Ø 160 percé	1200.4181 1200.4184 1200.4185 1200.4183
2	Jupe de déflecteur	1200.482
3	Déflecteur Ø133 - Ext. 400 Déflecteur Ø133 - Ext. 600 Déflecteur Ø159 - Ext. 400 Déflecteur Ø159 - Ext. 600	1200.4180 1200.419 1200.4182 1200.418
4	Déflecteur dôme aspiration inox	1200.420

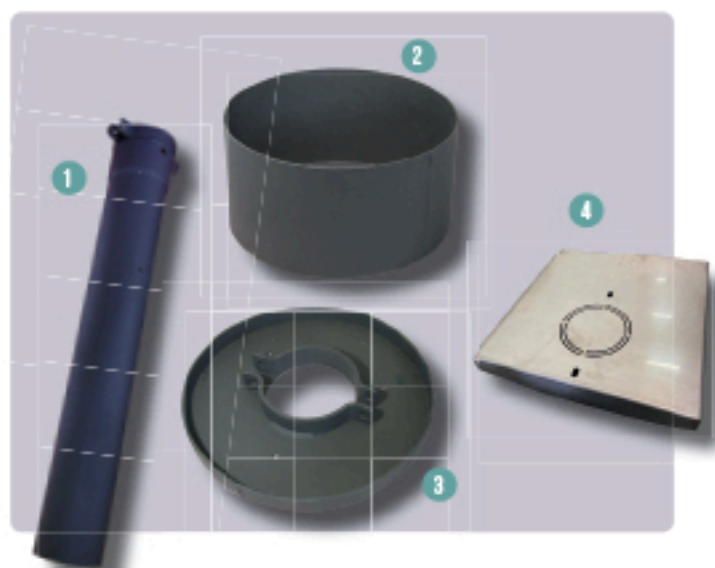

Tous engagés à vous trouver des solutions,



N°	DÉSIGNATION	CODE
1	Vanne 4 voies diam 90/100	1800.461
	Vanne 4 voies diam 125	1800.462
2	Jeu de joints 90/100	1000.37
	Jeu de joints 125	1000.38
3	Vérin d'allongement	210.130
4	Vérin C250 Montée- Descente	210.00
5	Limiteur de débit	1200.5931
6	Axe lg 72/80/92/95	200.30
	Axe diam 26 lg 115	200.261
7	Vérin vanne tampon GM	210.11

N°	DÉSIGNATION	CODE
8	Vérin vanne tampon PM	210.11
9	Electro-distributeur de potence	1900.06
10	Vérin pneu. C25 simple effet	PR0022
	Vérin pneu. C25 double effet	1300.912
	Vérin pneumatique C95	PR0021
	Vérin pneumatique C210	PR0020
11	Rotule de vérin M6	1100.25
	Rotule de vérin M8	1100.26
	Rotule de vérin M12	1100.26

N°	DÉSIGNATION	CODE
1	Tampon complet 145*60	200.220
	Tampon complet 160*60	200.22
	Tampon complet 165*80	210.10
2	Tampon rouge seul 145*61	210.21
	Tampon rouge seul 160*61	210.24
	Tampon rouge seul 165*81	210.23

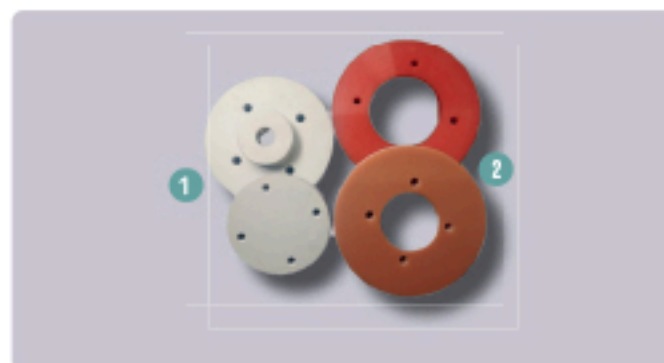



N°	DÉSIGNATION	CODE
1	Manchette assainix diam 100 lg 4m50 Manchette assainix diam 120 lg 4m50	1050.50 1050.60
2	Vanne à boule 4 trous type JH	1100.426
3	Ecrou bronze	1100.270
4	Axe de vanne carré 22 pour actionneur	PR0024
5	Boule inox pour vanne type JH	1100.80
6	Jeu de joints devanne type JH	050.01
7	Actionneur pour vanne à boule	1100.4300

N°	DÉSIGNATION	CODE
8	Bride FLSI 098 / 114 Bride FLSI 239 / 114 Bride FLSI 238 / 133 Bride FLSI 094 / 133	210.28 210.280 210.30 210.300
9	Bride cannelée diam. 114 Bride cannelée diam. 133	1052.33 1052.34
10	Galet de tuyau potence	1050.830



N°	DÉSIGNATION	CODE
1	Col de cygne sur demande	
2	Casquette de col de cygne	1700.02
3	Bride de col de cygne avec usinage de fond	080.07
4	Tube de décantation percé bride	1200.513



N°	DÉSIGNATION	CODE
1	Coffret de tableau - 300*200*160	1200,6701
	Coffret de tableau - 400*300*200	1200,6702
	Coffret de tableau - 700*500*250	1200,67
2	Boîte de dérivation - 105*105	1200,84
	Boîte de dérivation - 170*140	1200,840

N°	DÉSIGNATION	CODE
	Boîte de dérivation - 210*170	1200,841
	Boîte de dérivation - 310*250	1200,843
3	Coffret complet CC 3000	1200,6704
4	Porte CC 3000	1200,69
5	Coffret CC 2000 complet	1200,6700



N°	DÉSIGNATION	CODE
1	Tête d'arrêt d'urgence	1200,701
2	Bouton sans accrochage	1201,010
	Bouton avec accrochage	1201,01
3	Contacteur Lumineux Z BV B1	1201,03
4	Contacteur rouge Z BE 102	1201,04

N°	DÉSIGNATION	CODE
5	Contacteur vert Z BE 101	1201,04
6	Embase de bouton	1200,26
7	Commutateur fixe ou à rappel	] sur demande
8	Commutateur à clé	
9	Bouton pompe HP Télémécanique	XB4BW73731B5



N°	DÉSIGNATION	CODE
1	Tête d'arrêt d'urgence	040004030
2	Bouton capuchonné couleur	ELF0000
3	Adaptateur contact lumineux	ELF000022
4	Contact NF rouge	ELF000024
5	Contact NO vert	ELF000023

N°	DÉSIGNATION	CODE
6	Manipulateur elfin 2 positions court	1052,100
7	Manipulateur elfin 4 positions court	1052,210
8	Manipulateur de dévidoir arrière	250,22
9	Manipulateur 2 positions XD2PA22	250,220
	Manipulateur 4 positions XD2PA24	250,221



N°	DÉSIGNATION	CODE
1	Bouton vert/rouge pompe HP	M0E000216701
	Contacteur vert	M0E000216376
	Contacteur led	M0E000216557
	Contacteur rouge	M0E000216378
	Adaptateur contacteur	M0E000216374

N°	DÉSIGNATION	CODE
2	Commutateur CA10Y	1200,26
3	Commutateur 3 positions	1200,33
	Commutateur 4 positions CA10BF	1200,32
	Commutateur 4 positions CA10BA	1200,320
4	Vérin accélérateur électrique	1200,010



N°	DÉSIGNATION	CODE
1	Boite DMI 5 équipée complète	1200,182
2	Boite à bouton SGLIRL 1	1200,14
	Boite à bouton SGLIRL 2	1200,15
	Boite à bouton SGLIRL 3	1200,16
	Boite à bouton SGLIRL 4	1200,170

N°	DÉSIGNATION	CODE
	Boite à bouton SGLIRL 5	1200,1800
3	Cordon spirale 3*1	1700,330
	Cordon spirale 7*1	1700,33
4	Etiquette pour bouton électrique	030,03

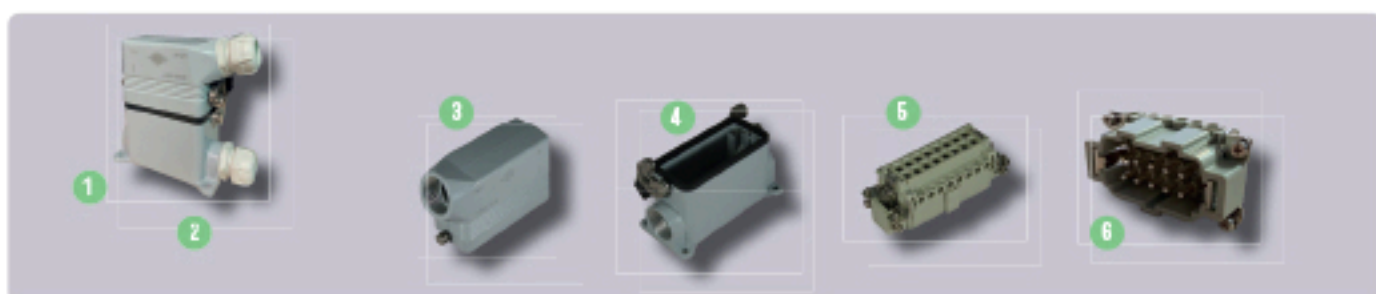

N°	DÉSIGNATION	CODE
1	Prise 10 plots complète	1200,38
2	Prise 16 plots complète	1200,39
3	Capot 10 plots	1200,40
	Capot 16 plots	1200,45
4	Embase 10 plots	1200,48

N°	DÉSIGNATION	CODE
	Embase 16 plots	1200,44
5	Insert femelle 10 plots	1200,471
	Insert femelle 16 plots	1200,431
6	Insert mâle 10 plots	1200,461
	Insert mâle 16 plots	1200,42

Tous engagés à vous trouver des solutions

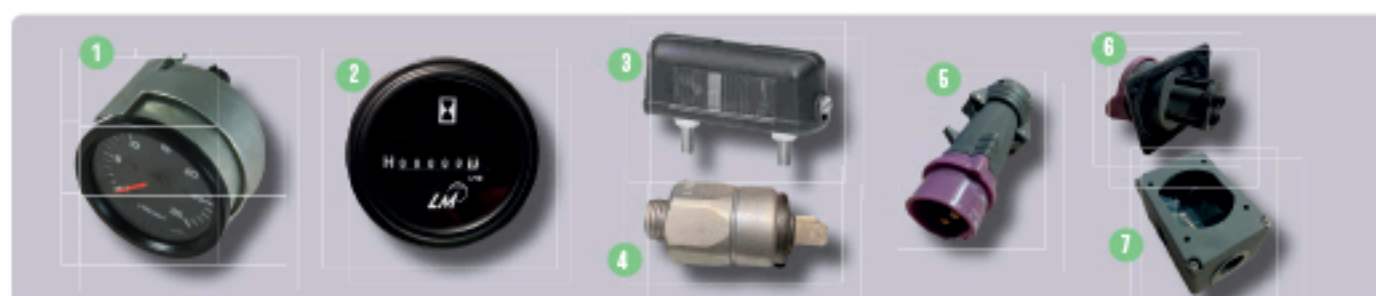

N°	DÉSIGNATION	CODE
1	Compte-tours	1500.600
2	Compteur horaire 24 volts	1500.02
3	Eclaireur de tableau	C.3961007500
4	Mano-contact N.O.	1700.04
	Mano-contact N.F.	1700.04

N°	DÉSIGNATION	CODE
5	Prise M Legrand	1200.01
6	Prise F Legrand	1200.02
7	Socle Legrand	1200.820

[www.assainipieces-services.fr](http://www.assainipieces-services.fr)



N°	DÉSIGNATION	CODE
1	Gyrophare orange 12/24 volts	18435341
2	Phare de travail à leds 12/24 volts	POT24
3	Gyroled	FL400.0R
4	Feu flash led   Hauteur: 150 Ø	ES016
5	Gyrophare de tambour	Rouge : 1200.5100 Orange : 1200.510

N°	DÉSIGNATION	CODE
6	Triangle triflash 500 leds	18435130
	Triangle triflash 700 leds	18435132
7	Triangle triflash 500 leds relevage élec.	1200.5121
	Triangle triflash 700 leds relevage élec.	1200.0511



N°	DÉSIGNATION	CODE
1	Relais Finder	
	sur demande suivant le n° indiqué sur le relais.	
2	Support relais Finder sur demande	
3	Relais Schrack sur demande	





N°	DÉSIGNATION	CODE
1	Radiocommande Hebronic complète	80060047
2	Batterie ERGO Hebronic	68301000
3	Radiocommande IKUSI complète	sur demande
4	Batterie lithium 7.2V 2600 mA	1000.0820
5	Batterie riomote LK	7770060011

N°	DÉSIGNATION	CODE
6	Batterie BT06 - T60/70	LC7206
7	Batterie BT06K - TM70	LC4806K
8	Batterie BT24IK	BT24IK
9	Batterie BT27IK	BT27IK
10	Batterie BT12	BT12



N°	DÉSIGNATION	CODE
1	Radiocommande IMET	sur demande
2	Ceinture de radiocommande	sur demande
3	Batterie BE 5500	C.4901000017
4	Batterie BE 6000	C.4901000022
5	Chargeur batterie BE 5500	C.4901000034

N°	DÉSIGNATION	CODE
6	Radiocommande pocket L4	1900,084
	Radiocommande pocket L6	1900,09
	Radiocommande pocket L8	1900,12
7	Housse de protection pocket	1452.38



N°	DÉSIGNATION	CODE
1	Chargeur batterie	CB70
2	Housse TM70	1500.01
	Housse TM71	1500.010
3	Housse cuir imet 550	H550
4	Rallonge antenne	1000.085

N°	DÉSIGNATION	CODE
5	Antenne miniflex Hebronic	56504011
	Antenne verte ou noir	AE70/870
	Antenne Riomote	777006000010
	Antenne Saga L et K	ANTRXPH2
	Antenne Saga L	ANTRXPH1

Tous engagés à vous trouver des solutions,



Sur demande selon votre diamètre  
du raccords d'air 4 - 6 - 8 - 10 et 12

N°	DÉSIGNATION	CODE
1	Tuyau d'air diam. 4	1025P0400
	Tuyau d'air diam. 6	1025P0600
	Tuyau d'air diam. 8	1025P0800
	Tuyau d'air diam. 10	1025P10000
2	Bouchon pour raccords d'air	

N°	DÉSIGNATION	CODE
3	Raccord d'air avec vis de réglage	
4	Raccord d'air équerre orientable	
5	Raccord d'air droit	
6	Raccord d'air en T et Y	
7	Prolongateur d'air	

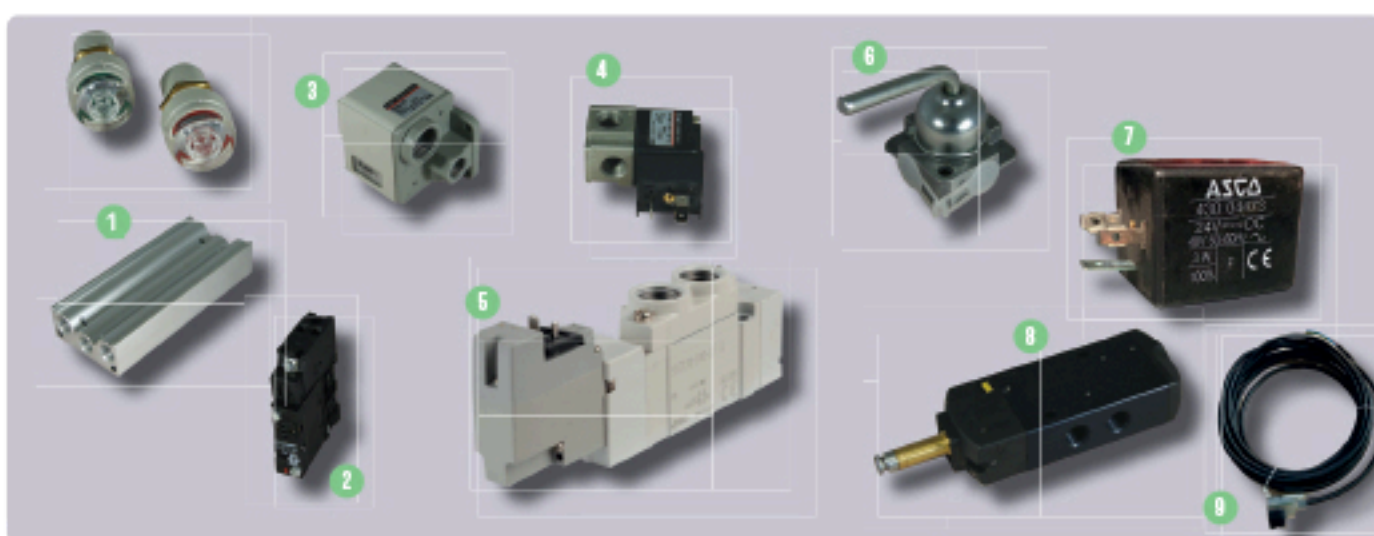

N°	DÉSIGNATION	CODE
1	Embase S55Y-20-10-00F	1000.61
	Embase S55Y7-20-06-006-0	
2	Autre modèle sur demande	
3	Electrovanne crouzet	1200.890
	Electro. de régulation	IS3000-F02
4	Electrovanne EVT 307	1000.65
	Voyant vert/l	1201.17
	Voyant rouge	1201.170

N°	DÉSIGNATION	CODE
5	Elec. SY7120-500	1000.650
	Elec. SYA7120-02F	1000.63
	Elec. SY7320-500	1000.650
6	Robinet Bosch	1100.46
7	Bobine relais sur demande	
8	Distributeur 551 G	1000.580
9	Connecteur K31S-05F	1000.652



# Accessoires et buses

## Flexibilité, sécurité, buses...



**Tuyaux Aspiration**

Souple, léger pour l'assainissement

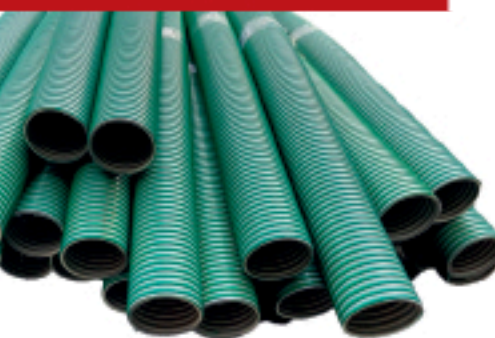
**Tuyau nu ou équipé**Toutes longueurs disponibles sur demande  
Montage avec Jupes, colliers, feuillard

N°	DÉSIGNATION	CODE
1	Demi-raccord sym Ø 150/125 - 100/105 - 100/102 80/90 - 80/80 - 65/70 - 65/63 - 50/55	
2	Coquille alu Ø 125 Coquille alu Ø 100 Coquille alu Ø 80	COQA125 COQA100 COQA80
3	Appareil à band'it sur demande Feuillard band'it Boucle pour feuillard	1500.640

N°	DÉSIGNATION	CODE
	Tuyau PVC nu ou équipé diamètre 150	
	Tuyau PVC nu ou équipé diamètre 125	
	Tuyau PVC nu ou équipé diamètre 102	
	Tuyau PVC nu ou équipé diamètre 90	
	Tuyau PVC nu ou équipé diamètre 80	
	Tuyau PVC nu ou équipé diamètre 65	

Autres diamètres ? N'hésitez pas à nous consulter

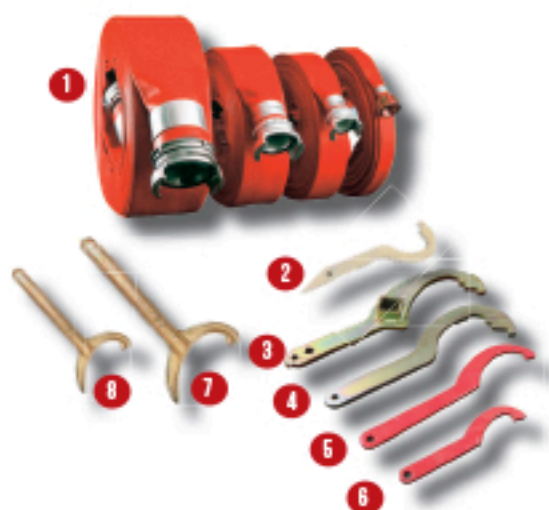
**Raccords symétriques**Aluminium / Inox / Bronze  
Sur demande**Tuyau incendie  
Clé tricoises**

N°	DÉSIGNATION	CODE
1	Tuyau incendie diam. 70 nu ou équipé sur demande	
2	Clé 20/120 avec pointe	1700.66
3	Clé 20/150 borne incendie	1300.88
4	Clé 20/120 renforcée	1300.87
5	Clé 50/100 epoxy	66CZCCT080
6	Clé 40/65 epoxy	66CZCCT050
7	Clé bronze 50/100	936 B 50/100
8	Clé bronze 20/65	936 B 20/65

Prix dégressif par quantité

Nos Raccords existent en ALUMINIUM / BRONZE / INOX

**Jonctions - Boites fileté**  
**Réductions symétriques**  
**Bouchons - Coude Keyser**  
 Aluminium / Bronze / Inox



N°	DÉSIGNATION	CODE
1	Bouchon sym alu Ø 150	1300.400
	Bouchon sym alu Ø 125	1300.2410
	Bouchon sym alu Ø 100	1300.35
	Bouchon sym alu Ø 80	1300.341
	Bouchon sym alu Ø 65	1300.33
	Bouchon sym alu Ø 50	1300.32
	Bouchon sym alu Ø 40	1300.321
2	Bouchon plat à poignée Ø 100	1300.3400
	Bouchon plat à poignée Ø 80	1300.340
	Bouchon plat à poignée Ø 65	1300.147
3	Jonction alu Ø 150 - M	1300.8361
	Jonction alu Ø 150 - F	1300.836
	Jonction alu Ø 125 - F	1300.840
	Jonction alu Ø 100 - M	1300.834
	Jonction alu Ø 100 - F	1300.835
	Jonction alu Ø 80 - M	1300.832
	Jonction alu Ø 80 - F	1300.833
	Jonction alu Ø 65 - M	1300.020
	Jonction alu Ø 65 - F	1300.10
	Jonction alu Ø 50 - M	1300.8320
	Jonction alu Ø 50 - F	1300.141
4	Boite fileté alu Ø 100 M	1300.03

N°	DÉSIGNATION	CODE
	Boite fileté alu Ø 100 - F	1300.13
	Boite fileté alu Ø 80 - M	1300.02
	Boite fileté alu Ø 80 - F	1300.12
	Boite fileté alu Ø 65 - M	1300.01
	Boite fileté alu Ø 65 - F	1300.09
	Boite fileté alu Ø 50 - M	1300.011
	Boite fileté alu Ø 50 - F	1300.08
5	Réduction alu Ø 150-100	1300.441
	Réduction alu Ø 150-125	1300.443
	Réduction alu Ø 125-100	1300.442
	Réduction alu Ø 100-80	1300.45
	Réduction alu Ø 100-65	1300.450
	Réduction alu Ø 100-50	1300.44
	Réduction alu Ø 80-65	1300.43
	Réduction alu Ø 80-50	1300.421
	Réduction alu Ø 80-40	1300.420
	Réduction alu Ø 65-50	1300.410
	Réduction alu Ø 65-40	1300.40
	Réduction alu Ø 50/40	1300.401
6	Coude Keyser 100/65	1300.411

**Tuyaux Cappellotto**  
**Tuyaux Composite**

N°	DÉSIGNATION	CODE
1	Tuyau VACP0WER Ø 152 lg 15m	C.108
	Tuyau VACP0WER Ø 125 lg 20m	C.266
	Tuyau VACP0WER Ø 120 lg 20m	C.265
	Tuyau VACP0WER Ø 102 lg 30m	1050.64
	Tuyau VACP0WER Ø 80 lg 50m	C.572
2	Tuyau composite - raccord inox ou aluminium	

N°	DÉSIGNATION	CODE
1	Obtuteur 50-100	OB.ENV-S-50-100
	Obtuteur 70-150	OB.ENV-S-70-150
	Obtuteur 100-200	OB.ENV-S-100-200
	Obtuteur 150-300	OB.ENV-S-150-300
	Obtuteur 200-400	OB.ENV-S-200-400
	Obtuteur 300-600	OB.ENV-S-300-600
2	Flexible lg 10m de gonflage	ENV.2003
3	Poignée de gonflage	ENV.2000-2.5

**Obturateurs**

**Injecteur d'air**  
**Tube plongeur**  
**Aspiratrice de sol**

N°	DÉSIGNATION	CODE
1	Aspiratrice de sol Ø 65 ou Ø80 - Ø400	
	Aspiratrice de sol Ø65 ou Ø80 - Ø600	
2	Injecteur d'air Ø 100	500.330
3	Tube plongeur inox lg 600 - Ø65	1700.447
	Tube plongeur inox lg 600 - Ø80	1700.444
	Tube plongeur inox lg 600 - Ø100	1700.448
	Tube plongeur inox lg 600 - Ø125	1700.442

## Flexible vert Extra souple

Nouveau



N°	DÉSIGNATION	CODE
1	Flexible HP lg 10m M 1/8"	DN4-10M
	Flexible HP lg 15m M 1/8"	DN4-15M
	Flexible HP lg 20m M 1/8"	DN4-20M

## Flexibles 1 tresse, 2 tresses, tresse textile

1" - 3/4" - 1/2" - 1/4" ...

N°	DÉSIGNATION	CODE
1	Flexible M/F 1" - Lg 120m	1053.181
	Flexible M/F 1" - Lg 100m	1053.061
	Flexible M/F 1" - Lg 80m	1053.1700
	Flexible M/F 1/2" - Lg 80m	1053.010
	Flexible M/F 1/2" - Lg 60m	1053.101
	Flexible M/F 1/2" - Lg 50m	1053.10
	Flexible M/F 1/2" - Lg 40m	1053.02
	Flexible M/F 1/4" - Lg 30m	1053.250



N°	DÉSIGNATION	CODE
	Flexible lg M/F 1"1/4 - Lg 120m	1053.22
	Flexible sur mesure ? Veuillez nous consulter	

N°	DÉSIGNATION	CODE
1	Flexible noir avec buse lg 10m	1050.02
	Flexible noir avec buse lg 15m	1050.01
	Flexible noir avec buse lg 20m	1050.07
	Flexible R8 avec buse lg 10m	1050.072
2	Flexible R8 avec buse lg 15m	1050.071
	Flexible R8 avec buse lg 20m	1050.070
	Flexible R8 sertissage court M 1/8" - 345 bars	
3	Flexible <b>enz</b> ® sur demande	

## Flexibles 1/8"

105 bars / 345 bars



Tous engagés à vous trouver des solutions,

**Sécurité  
signalisation**

N°	DÉSIGNATION	CODE
1	Barrière extensible	330011
2	Barrière extensible carrée	330010
3	Combinaison spacel jaune	1500.119
4	Triangle "travaux" - 700mm	311004
5	Gant PVC rouge - lg 360mm	1500.1161
6	Cône de signalisation lg 500mm	020.026

N°	DÉSIGNATION	CODE
1	Echelle pliable - Lg 2m	1500.810
	Echelle pliable - Lg 2m50	1500.811
	Echelle pliable - Lg 3m	1500.81
2	Grille protection pour regard Ø 630	ENV-GRILLE
3	Colorant de traçage FLUO - 200gr ou 1kg	
	Colorant de traçage BLEU - 200gr ou 1kg	
	Colorant de traçage ROUGE - 200gr ou 1kg	
4	Valise d'urgence avec chargeur	SSR.0R

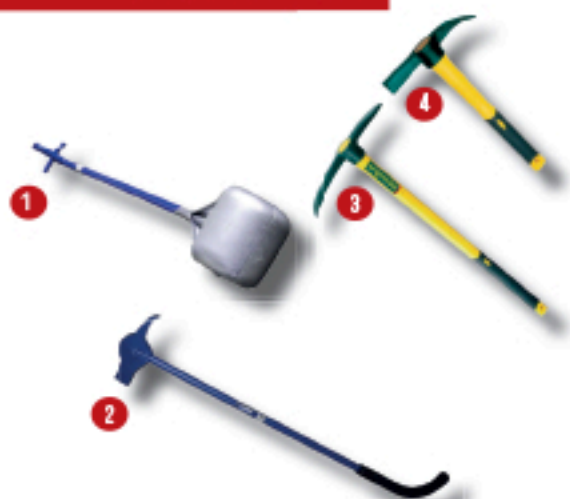
**Échelles pliables,  
sécurité et traçage****Pêles ramasse déchets  
Pioches marteau**

N°	DÉSIGNATION	CODE
1	Pelle ramasse déchets 15*15 Lg 1m50	1500.713
	Pelle ramasse déchets 15*15 Lg 2m	1500.706
	Pelle ramasse déchets 15*15 Lg 2m50	1500.707
2	Marteau d'égoutier	1500.97
3	Pioche d'égoutier GM	1500.98
4	Pioche d'égoutier PM	1500.961



## Dérivations haut/ bas regard Manchons de protection Bananes haut / bas

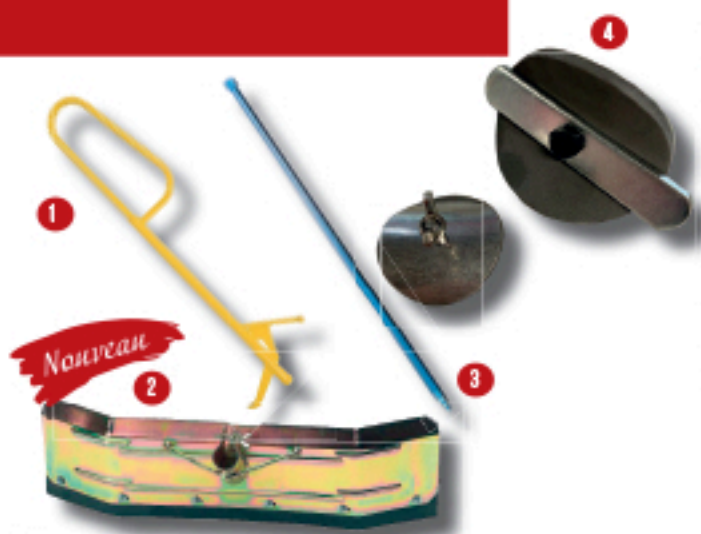

N°	DÉSIGNATION	CODE
1	Toucan lève plaque	1500.840
2	Racloir à lisier lg 55cm + manche	1500.19
	Racloir à Lisier lg 75cm + manche	1500.53
3	Barre à mine lg 1m50	1500.20
4	Trappe de visite Ø 40	050.131
	Trappe de visite Ø 80	050.13
	Trappe de visite Ø 100	050.130
	Trappe de visite Ø 125	050.134

Prix dégressif par quantité

N°	DÉSIGNATION	CODE
1	Grappin	1791
2	Manivelle	1797
3	Coupe racine	4476
4	Raclette articulée	1771
5	Extracteur	1794
6	Foreur à ailettes	1792
7	Vrille double	1789
8	Jonc polyflex - Lg 1m , 1m50 ou 2m	

N°	DÉSIGNATION	CODE
9	Tête vide ordure + brosse nylon	Tête V.O. 1450.72 Brosse 1450.733

## Joncs Polyflex Outils



N°	DÉSIGNATION	CODE
1	Lance télescopique lg 2.3 à 3.8m droit	5250705
	Lance télescopique lg 2.3 à 3.8m coudé	5250702
	Lance télescopique lg 2.3 à 5.6m droit	5250855
	Lance télescopique lg 2.3 à 5.6m coudé	5250852
	Lance télescopique lg 2.9 à 7.4m droit	5251005
	Lance télescopique lg 2.9 à 7.4m coudé	5251002

## Lances télescopiques



Tous engagés à vous trouver des solutions,

**Pistolets**



N°	DÉSIGNATION	CODE
1	Pistolet ST601 - Lance lg 500mm	050,29
	Pistolet ST2300 - Lance lg 1000mm	050,25
	Pistolet ST3500 - Lance lg 1000mm	050,24
	Pistolet ST3600 - Lance lg 1000mm	050,33
2	Pistolet URACA SP 250	C.3077007428
3	Pistolet URACA SP 503	UF00474

N°	DÉSIGNATION	CODE
1	Rotabuse ST-45B.1 - FV4"	1700.550
2	Buse jet rond - tous diamètres	1700.51
	Buse jet plat - tous diamètres	1700.50
3	Raccord tournant pistolet 1/2" M/F	200340010
	Raccord tournant pistolet 3/8" M/F	200310010
4	Porte buse F 1/4"	200010500
	Porte buse SP 503	W4149
5	Porte buse SP 503 pour rotabuse	W4149-1/4"
6	Buse jet rond/plat sur demande selon le diamètre	

**Accessoires Pistolets**



**LANCE PUSH PULL KEW**

N°	DÉSIGNATION	CODE
1	Poignée ST-2300 KEW	202300570
	Lance push-pull lg 50cm	070000170
	Lance push-pull lg 1m	070000200
	Lance push-pull lg 2m	070000230
	Coupleur KEW	040001255
	Kit complet ST 2300 KEW	050.107



## Dérivations haut/ bas regard Manchons de protection Bananes haut / bas

enz



N°	DÉSIGNATION	CODE
1	Dérivation haut	2506
2	Rallonge de dérivation bas regard	1050.62
3	Dérivation bas dérivation	1050.83
4	Galet de dérivation bas regard	1050.832
6	Manchon de protection 3"	1500.104
	Manchon de protection 1/2" 3/4"	1500.02
6	Banane sur demande	2520
7	Banane de dérivation articulée	01.07



## Lève plaque aimanté Paire de crochets



N°	DÉSIGNATION	CODE
1	Lève plaque pliable aimanté	MF394
2	Lève plaque aimanté	MF106
3	Paire de crochet	MF033

## Caméras détecteurs



Tous engagés à vous trouver des solutions,

SYSTÈME  
VENTURI

*Nouveau*

Equipé de son tuyau de longueur de 7m 15

N°	DÉSIGNATION	CODE
1	Système Venturi 1/2" + tuyau lg 7m15 Existe aussi en 3/8" sur demande	27065075003

DÉBOUCHEURS  
ÉLECTRIQUESACCESSOIRES  
DÉBOUCHAGE  
CURAGE

N°	DÉSIGNATION	CODE
1	Pompe siphon	150101
2	Déboucheur manuel avec flexible	720905
3	Déboucheur électrique	50143
4	Canne de débouchage WC lg 1.8mm	150103
6	Câble pour déboucheur	56782





[contact@hippr-pro.com](mailto:contact@hippr-pro.com)  
[www.hippr-pro.com](http://www.hippr-pro.com)



### Stock

Plus de 7000  
références



### Livraison

24h/7j  
dans tout le Maroc



### Qualité

Un suivi personnalisé  
pour chacune de vos  
commandes



Contrôle de puissance  
du véhicule grâce  
au débitmètre pour le  
calibrage de vos buses !



*Tous engagés à vous trouver des solutions,*

**Buses standard**

3 ou 6 jets arrière  
avec ou sans jet avant



N°	DÉSIGNATION	CODE
1	Buse de nettoyage 1/8"	30.012SL27
	Buse de nettoyage 1/4"	30.0256SL40
	Buse de nettoyage 3/8"	30.038SL60
2	Buse de nettoyage 1/2"	30.050
	Buse de nettoyage 3/4"	30.075
	Buse de nettoyage 1"	30.100
	Buse de nettoyage 1 1/4"	30.125

N°	DÉSIGNATION	CODE
1	Rotodril 1/4" courbé avec jet avant	36.025
	Rotodril 1/2..35L/min	36.050-12
	Rotodril 1/2.	36.050
	Rotodril 3/4"	36.075
	Rotodril 1"	36.100

**Rotodril**

**Grenade bombe**

N°	DÉSIGNATION	CODE
1	Tête bombe 1/4"	40.025-40
	Tête bombe 3/8"	40.038
	Tête bombe 1/2"	40.050
	Tête bombe 3/4"	40.075
	Tête bombe 1" - 4.7kg	40.100A
	Tête bombe 1" - 8kg	40.100B
	Tête bombe 1 1/4" - 8kg	40.125C

N°	DÉSIGNATION	CODE
1	Buse caniveaux 1/2" - 0.8kg	40.050-SP0
	Buse caniveaux 3/4" - 1.5kg	40.075-SP0
	Buse caniveaux .1" - 4.9kg	40.100A-SP0
	Buse caniveaux 1 1/4" - 10.5kg"	40.125A-SP0

**Buses  
caniveaux**

## Buses pointues



N°	DÉSIGNATION	CODE
1	Buse pointue 1/8"	68.012SL15
	Buse pointue 1/4"	68.025SL30
	Buse pointue 3/8"	68.038SL40
	Buse pointue 1/2"	68.050
	Buse pointue 3/4"	68.075
	Buse pointue 1"	68.100
	Buse pointue 1" 1/4	68.125

## Flondre



N°	DÉSIGNATION	CODE
1	Flondre 1/2" - 150/250mm	70.050
	Flondre 3/4" - 200/400mm	70.075
	Flondre 1" - 300/600mm	70.100
	Flondre 1" 1/4 - 400/800mm	70.125

## Scrapers



N°	DÉSIGNATION	CODE
1	Scraper 3/4"	50.075G
	Scraper 1"	50.100G
	Scraper 1" 1/4	50.125G



**Buses rotatives  
semi-radiales-avant**

N°	DÉSIGNATION	CODE
1	Buse rotative 1/4"	03.028
	Buse rotative 1/2"	03.050A
	Buse rotative 3/4"	03.050B
	Buse rotative 1"	03.060
	Buse rotative 1" 1/4	03.100B

N°	DÉSIGNATION	CODE
1	Buse rotative 1/8"	02.018A-30
	Buse rotative 1/4"	02.028AS
	Buse rotative 3/8"	02.028B
	Buse rotative 1/2"	02.040AS
	Buse rotative 3/4"	02.040AB
	Buse rotative 1"	02.060
	Buse rotative 1" 1/4	02.100B

**Buses rotatives  
semi-radiales-arrière**

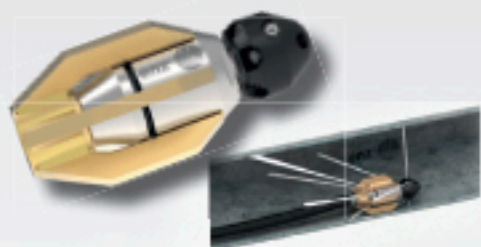
**Bulldog**

N°	DÉSIGNATION	CODE
1	Tête Bulldog 1/2"	404.037
	Tête Bulldog 3/4"	400.060A
	Tête Bulldog 1/2"	404.101AS
	Tête Bulldog 1"	404.080HS100
	Tête Bulldog 1" 1/4	404.101BS

N°	DÉSIGNATION	CODE
1	Buse rotative combi A - 1/8"	04.018AV
	Buse rotative combi A - 1/4" PM	04.018BV S
	Buse rotative combi A - 1/4" GM	04.028AV
	Buse rotative combi A - 1/2"	04.040AV
	Buse rotative combi A - 3/4"	04.050BV
	Buse rotative combi A - 1"	04.080V
	Buse rotative combi A - 1" 1/4	04.100BV

**Buses KBR**





## Rotopuls Buses rotatives vibrantes

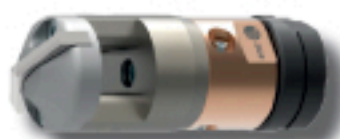

N°	DÉSIGNATION	CODE
1	Rotopuls 1/8"	04.018AES
	Rotopuls vibrante 1/4"	01.030AE
	Rotopuls 1/4"	01.028AE
	Rotopuls 3/8"	02.028BE
	Rotopuls 1/2"	04.040AE
	Rotopuls 3/4"	04.050BE
	Rotopuls 1"	04.060EK
	Rotopuls 1 1/4"	04.100BE

## Fraises sans percussion



N°	DÉSIGNATION	CODE
1	Tête fraise sans percussion - 1/2"	13.040TR
	Tête fraise sans percussion - 1"	03.060TR

N°	DÉSIGNATION	CODE
1	Tête à chaînes 1/4"	10.028
	Tête à chaînes 3/8"	10.060ATR
	Tête à chaînes 1/2"	03.060BTR
	Tête à chaînes 1/2"	10.061A
	Tête à chaînes 3/4"	03.060CTR
	Tête à chaînes 1"	10.125TR
	Tête à chaînes 1"	10.200R
	Tête à chaînes 1"	03.400R

## Têtes à chaînes

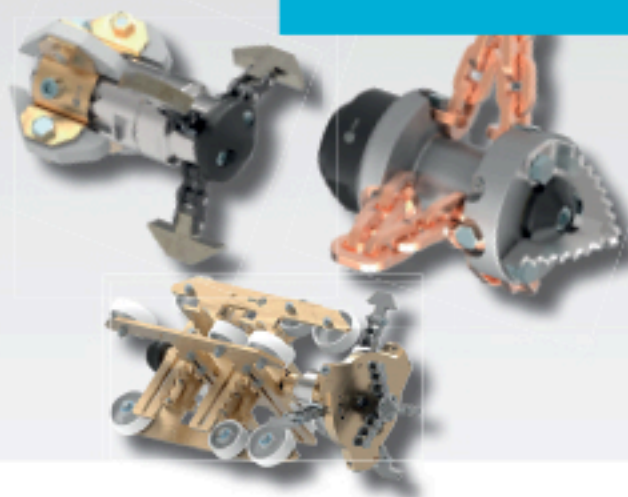

## Accessoires Buses



Tous engagés à vous trouver des solutions,

## BUSES 1/8" et 3/4"



N°	DÉSIGNATION	CODE
1	Buse 1/8" avec ou sans jet avant	1450.711
2	Buse 1/8" jet avant	1451.091



N°	DÉSIGNATION	CODE
1	Buse 1/4"	1451.103
2	Buse 1/4"	1451.10
3	Buse 1/4"	1451.05
4	Buse 1/4" ronde	1451.11

## BUSES 1/2"

N°	DÉSIGNATION	CODE
1	Buse 1/2" jet avant	1451.07
2	Buse 1/2" jet avant	1451.104+1
3	Buse 1/2" pointue	1451.072
4	Buse 1/2" à réaction	C.3077087749
5	Buse 1/2" classique	1451.073
6	Buse 1/2" classique	1451.070
7	Buse 1/2" ronde	1451.03
8	Buse 1/2" à étages	1450.71

BUSES POINTUES  
Buses réversibles

N°	DÉSIGNATION	CODE
1	Buse pointue 1/4"	1451.116
2	Buse pointue 1/2"	1451.52
3	Buse pointue 3/4"	1451.53
4	Buse pointue 1"	1451.56
5	Buse réversible 1/4"	1451.101
6	Buse réversible 3/8"	1450.710
7	Buse réversible 1/2"	1451.071



## BUSES 3/4"

N°	DÉSIGNATION	CODE
1	Buse 3/4" double étages	1451.081
2	Buse 3/4" à réaction	C.3977007761
3	Buse 3/4" pointue	1451.08

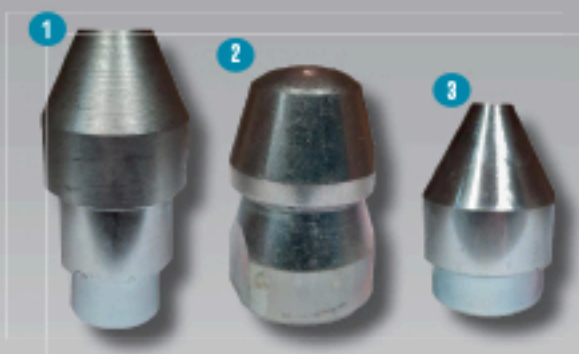

## BUSES 1"

N°	DÉSIGNATION	CODE
1	Buse 1" à réaction	C.3977002084
2	Buse 1" fixe	1451.042
3	Buse 1" double étages	1451.046
4	Buse 1" Bomba APS	1450.04

ALLOURDISSEURS  
Lances HP 1/2"

N°	DÉSIGNATION	CODE
1	Allourdisseur 1/4"	1451.112
	Allourdisseur 3/8"	1451.113
	Allourdisseur 1/2"	1451.35
	Allourdisseur 3/4"	1451.045
	Allourdisseur 1"	1451.044
	Allourdisseur 1" 1/4	1451.12
2	Lance HP Ø4.5 ou Ø5.5	452E / 452F
3	Mini lance HP Ø3	462

Tous engagés à vous trouver des solutions,



## Un service professionnel

- Assurances livraison
- Paiement à réception
- Un seul interlocuteur pour l'ensemble de vos commandes
- Intervention rapide de réparation mobile partout au Maroc
- Process de satisfaction client pro
- Garantie constructeur sur tout notre catalogue



## Du matériels et des équipes professionnels

- Importateur et distributeur de nos équipements pour le Maroc, nos ateliers en assurent l'entretien
- Nous choisissons uniquement les équipements et le matériels respectant les normes acoustiques et écologiques en vigueur
- Centre de formation, agréé, nous assurons le professionnalisme et la sécurité de nos équipes avec un encadrement réalisé par des agents HSE

### Contacts

+212 7 01 17 15 17

Contact@hippr-pro.com

[www.hippr-pro.com](http://www.hippr-pro.com)